



DIE PARKETTMANUFAKTUR

Glanwood-Parkett
Twin-Parkett
Stab-Parkett
3-Schicht-Parkett
Massivholz-Parkett
Designline
Treppenkanten

PREISLISTE

Stand 1/2024 | Gültig ab 1. Januar 2024



PARKETT IM BAUKASTENPRINZIP

So funktioniert's:

Format der Parkettplanken und die gewünschte Sortierung auswählen.
Danach bestimmen Sie die Oberflächenstruktur und die Farbveredelung.

Alle Preise inkl. leichter Bürstung & Endgeölt:

Um Ihnen die Auswahl zu erleichtern, ist unsere beliebteste Konfiguration in den Preistabellen enthalten: Eine leichte Bürstung und endgeölt mit Rubio Monocoat® im Farbton Ihrer Wahl.

Sie möchten eine andere Bürstung oder gebeiztes Parkett?

Auf jeder Produktseite befindet sich eine Tabelle mit Auf- und Abschlägen zur Berechnung Ihrer individuellen Parkettauswahl.

Nachdem Sie alle Optionen gewählt und miteinander kombiniert haben, starten unsere Mitarbeiter mit der Herstellung Ihres individuell zusammengestellten Parkettbodens.

*Manufaktur-Parkett
im Baukastenprinzip:*

- + Rohparkett*
- + Oberflächenbehandlung*
- + Farb-Veredelung
(optional Beize / Farböl)*

T A W I N

4 SORTIERUNGEN **6 FORMATE**

GLANWOOD PARKETT

- 8** Dielen
- 9** Stab-Parkett

TWIN-PARKETT

- 11** Twin-Parkett 10
- 12** Twin-Parkett 13
- 13** Twin-Parkett 18

TWIN-STAB-PARKETT

- 17** Twin-Stab-Parkett / Fischgrät

19 VERLEGEMUSTER

MASSIVHOLZ

- 21** Dielen
- 25** Stab-Parkett

STAB-PARKETT

- 28** Stab-Parkett TRIO/Fischgrät 90°
- 30** Stab-Parkett TRIO/Fischgrät 90° (Objekt)
- 31** Stab-Parkett TRIO Chevron/Franz. Fischgrät

34 3-SCHICHT-PARKETT

- 3-Schicht-Parkett 5G-C

39 PARKETTKLEBSTOFF

DESIGNLINE

- 42** Castleline
- 44** Fishline
- 46** Spindle
- 48** Sandclock

TREPPENKANTEN

- 51** Twin-Parkett
- 52** 3-Schicht-Parkett

OBERFLÄCHEN & VEREDELUNG

- 54** Rohholz-Optik (Rubio Monocoat®)
- 55** Geölte Oberflächen (Osmo®)
- 56** Rohholz-Optik (Saicos®)
- 57** Lackoberfläche (Saicos®)
- 58** Oberflächen
- 59** Effekt Pre-Aging
- 60** Nano-Beizen
- 61** Farböle

66 PFLEGE & REINIGUNG

67 POINT OF SALE

69 ALLG. LIEFER- & GESCHÄFTSBEDINGUNGEN



SORTIERUNGEN

Allgemeine Beschreibung am Farbton Pure

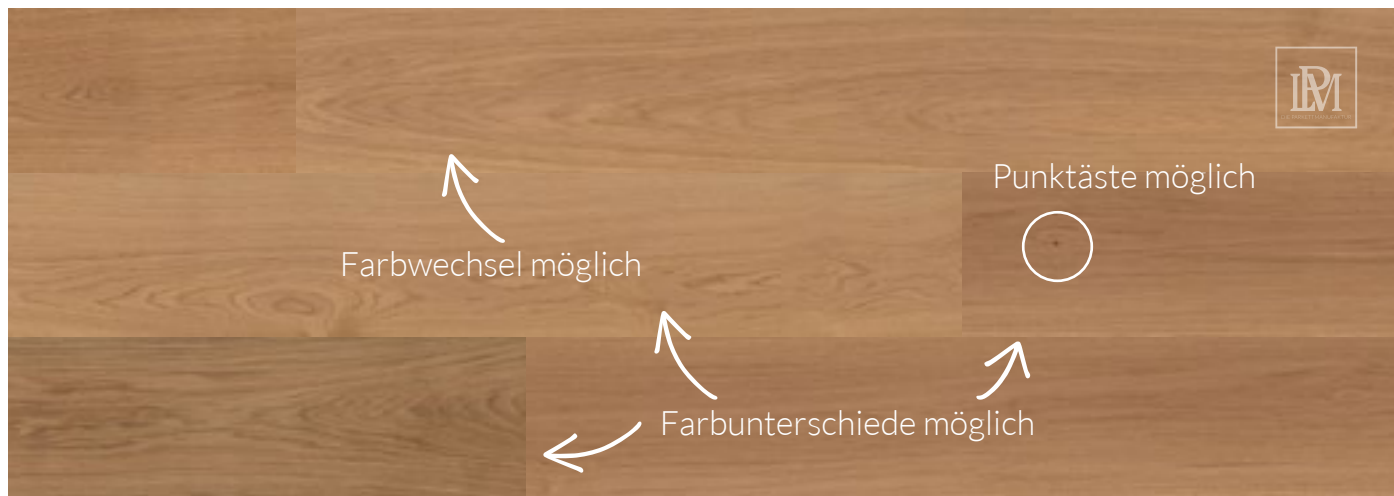

SORTIERUNG **ELEGANT**



SORTIERUNG **NATUR**





Äste ca. \varnothing 5–8 cm möglich



SORTIERUNG **MARKANT**



Äste ca. \varnothing 5–10 cm möglich

Farbunterschiede möglich



SORTIERUNG **RUSTIKAL**



FORMATE

Die Raumwirkung wird durch die Auswahl des Parkettformats beeinflusst:

Kleine Räume können optisch vergrößert werden oder besonders große Räume erhalten mehr Struktur. Mit der Wahl des Parketts kann ein gleichmäßiges Ambiente entstehen oder ein Raum lebendiger erscheinen.

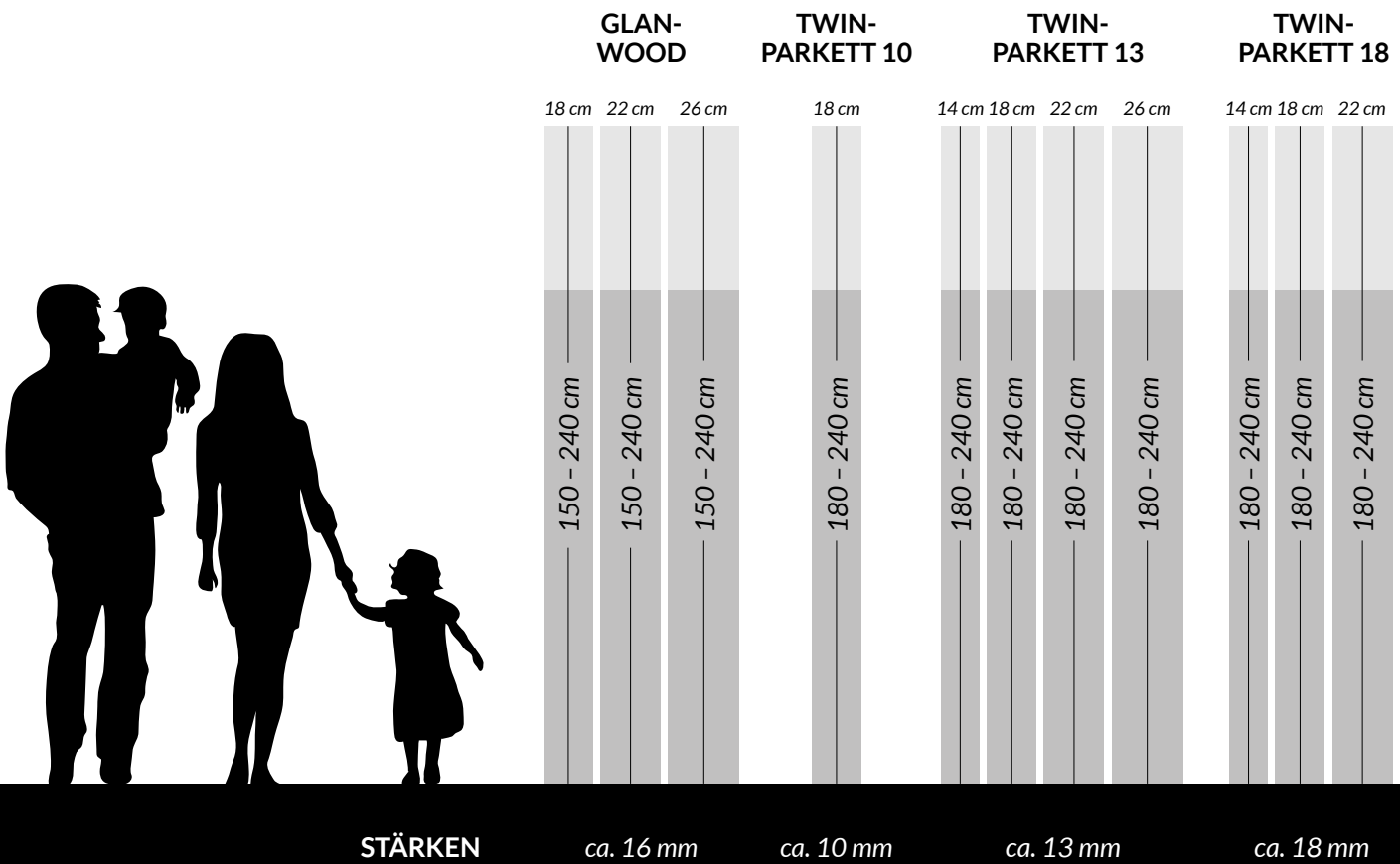

Beste Qualität zu fairen Preisen:

Auf Anfrage erhalten Sie weitere Formate aus unserer Parkettmanufaktur.

FSC®-Zertifizierung:

Verfügbare Produkte auf Anfrage.

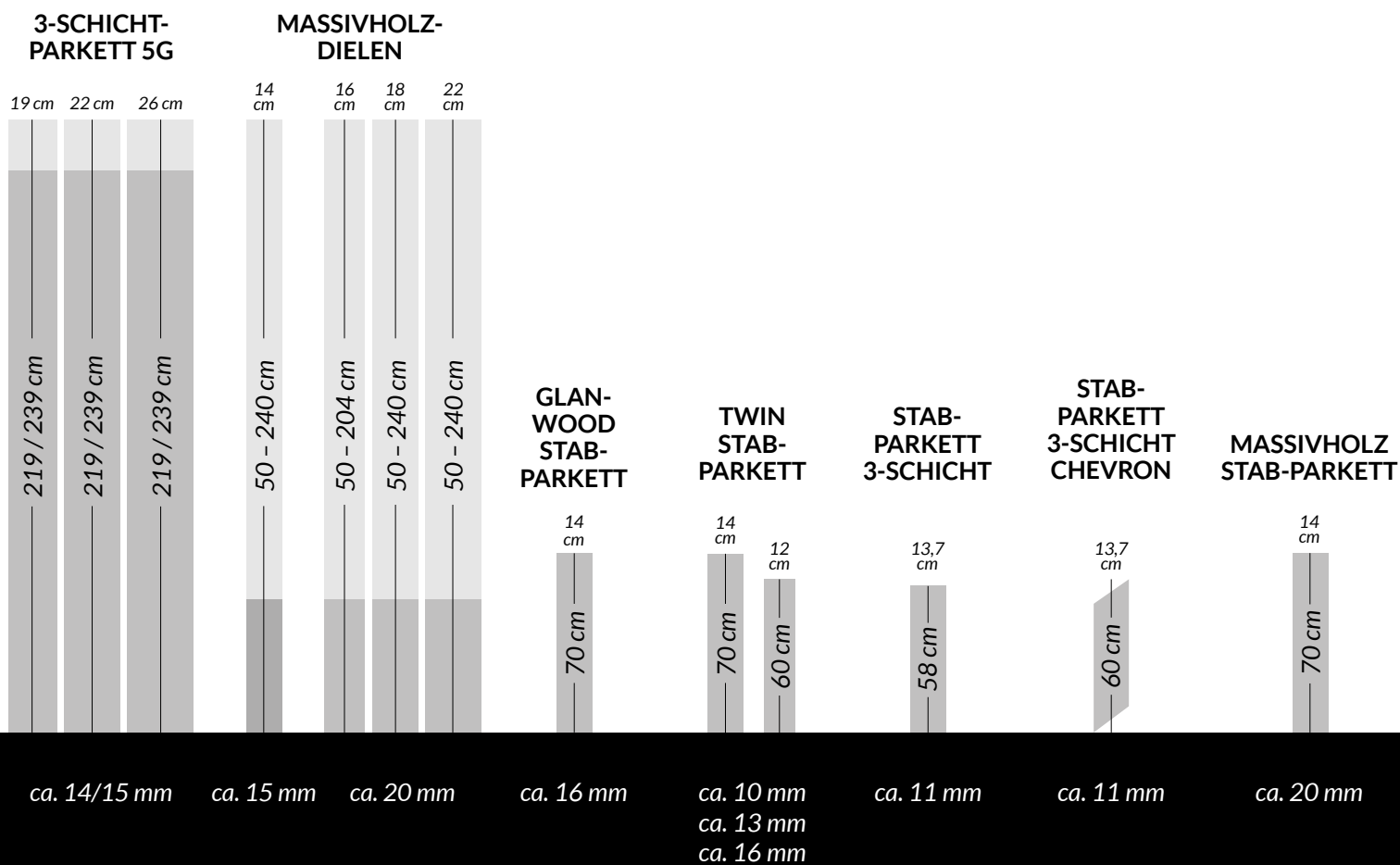

Mehr Informationen zum Aufbau
unseres Parketts finden Sie hier:



The logo consists of the letters 'IPM' in a stylized, serif font. The 'I' and 'M' are a light tan color, while the 'P' is a dark brown color, overlapping the 'I' and 'M'.

DIE PARKETTMANUFAKTUR

GLANWOOD



HAUKE (FGW1)



ASTRID (FGW2)



OLE (FGW3)



NEELE (FGW4)



SVANTJE (FGW5)



MICHEL (FGW6)



FRAUKE (FGW7)

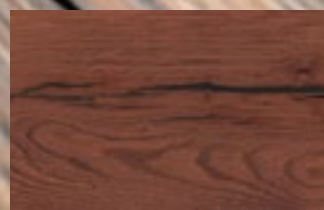

THIES (FGW8)

GLANWOOD-PARKETT

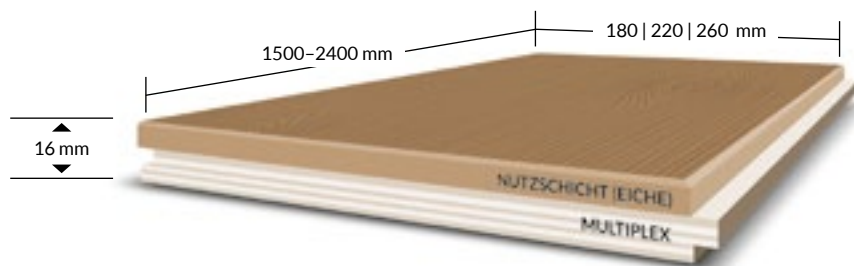

AUFBAU

1500–2400 mm (10 % kürzere Längen möglich)
ca. 16 mm | ± 3/4 mm Deckschicht | ca. 12 mm Birke Sperrholzträger
Kanten gefast 2V | Nut und Feder

ARTIKEL-NR.	PRODUKTBEZEICHNUNG	ABMESSUNG	PREISE INKL. ENDGEÖLTEN OBERFLÄCHE	
			€/m ² netto	€/m ² brutto
TPG16180	Glanwood 180	180 mm	107,09	127,44
TPG16220	Glanwood 220	220 mm	114,89	136,72
TPG16260	Glanwood 260	260 mm	122,69	146,00

! Auf Anfrage sind kürzere Längen möglich. Aufgrund der verschiedenen Formate, können Abweichungen zwischen der bestellten und der endproduzierten Ware auftreten. Diese leichte Materialüberlieferung beträgt maximal 3 % und wird in Rechnung gestellt.

*Warenverfügbarkeit auf Anfrage | **Lieferzeiten von 4–6 Wochen möglich
FSC®-Zertifizierung: Verfügbare Produkte auf Anfrage

GLANWOOD STAB-PARKETT

2-Schicht | Fischgrät

AUFBAU

ca. 16 mm | ca. 4 mm Deckschicht europäische Eiche (tiefe Risse gespachtelt) | ca. 12 mm Birke Sperrholzträger
ungefast | Nut und Feder

ARTIKEL-NR.	PRODUKTBEZEICHNUNG	ABMESSUNG	PREISE INKL. ENDGEÖLTEN OBERFLÄCHE	
			€/m ² netto	€/m ² brutto
TPG16140	Glanwood Stabparkett / Fischgrät 90°*	16 x 140 x 700 mm	110,65	131,68

! Fischgrät und Ungarischer Verband werden in den oben angegebenen Abmessungen mit linkem und rechtem Stab geliefert.

*Warenverfügbarkeit auf Anfrage | **Lieferzeiten von 4–6 Wochen möglich
FSC®-Zertifizierung: Verfügbare Produkte auf Anfrage

OPTIONEN PARKETT IM BAUKASTENPRINZIP

MADE IN GERMANY

WEITERE FARBEN sind gegen Aufpreis von 6,50 € möglich

FARBTON	ARTIKEL-NR.	OBERFLÄCHENVEREDELUNG		€/m ² netto	€/m ² brutto
		FGW1	Ölen (endgeölt) mit Rubio Monocoat® / Farbton Hauke	Inklusive	5,73
	FGW2	Ölen (endgeölt) mit Rubio Monocoat® / Farbton Astrid	Inklusive	5,73	6,82
	FGW3	Ölen (endgeölt) mit Rubio Monocoat® / Farbton Ole	Inklusive	5,73	6,82
	FGW4	Ölen (endgeölt) mit Rubio Monocoat® / Farbton Neele	Inklusive	5,73	6,82
	FGW5	Ölen (endgeölt) mit Rubio Monocoat® / Farbton Svantje	Inklusive	5,73	6,82
	FGW6	Ölen (endgeölt) mit Rubio Monocoat® / Farbton Michel	Inklusive	5,73	6,82
	FGW7	Ölen (endgeölt) mit Rubio Monocoat® / Farbton Frauke	Inklusive	5,73	6,82
	FGW8	Ölen (endgeölt) mit Rubio Monocoat® / Farbton Thies	Inklusive	5,73	6,82

! Holz ist ein Naturprodukt – Abweichungen der aufgeführten Sortierungshinweise können vorkommen und stellen keinen Mangel dar.



IPM

DIE PARKETTMANUFAKTUR

TWIN-PARKETT



TWIN-PARKETT 10

DIE RENOVIERUNGS-DIELE



AUFBAU

1800–2400 mm (10 % kürzere Längen möglich)
 ca. 10 mm | ca. 4 mm Deckschicht (Eiche)
 ca. 6 mm Sperrholzträger (Birke)
 Qualität nach Werksnorm | analog produziert
 nach DIN EN 13489 | Holzfeuchte ca. 9 %
 Kanten gefast 4V | Nut und Feder

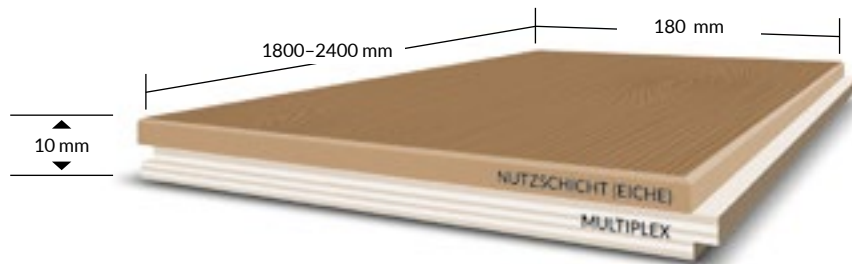

ARTIKEL-NR.	PRODUKTBEZEICHNUNG	ABMESSUNG	PREISE INKL. LEICHTER BÜRSTUNG/ENDGEÖLT	
			€/m ² netto	€/m ² brutto
TP10E180	Eiche Elegant*	180 mm	103,62	123,30
TP10N180	Eiche Natur*	180 mm	88,35	105,14
TP10M180	Eiche Markant*	180 mm	75,28	89,59
TP10R180	Eiche Rustikal*	180 mm	71,55	85,15

! Aufgrund der verschiedenen Formate, können Abweichungen zwischen der bestellten und der endproduzierten Ware auftreten. Diese leichte Materialüberlieferung beträgt max. 3 % und wird in Rechnung gestellt.

*Warenverfügbarkeit ab 01.01.2023 | **Lieferzeiten von 4–6 Wochen möglich
 FSC®-Zertifizierung: Verfügbare Produkte auf Anfrage
 Bestellungen ab 100 m² auch ohne Fase oder 2V möglich

OPTIONEN PARKETT IM BAUKASTENPRINZIP

MADE IN GERMANY

Alle Optionen der Oberflächenbehandlung und -veredelung finden Sie ab Seite 52.

HINWEISE FÜR OBERFLÄCHENBEHANDLUNG

* Beizen nur in Verbindung mit Öl



	ARTIKEL-NR.	OBERFLÄCHENBEHANDLUNG & -VERDELUNG		€/m ² netto	€/m ² brutto
OBERFLÄCHEN	ST00	Geschliffen	Abschlag	-2,56	-3,05
	ST01	Leicht gebürstet	Inklusive	2,56	3,05
	ST02	Mittelstark gebürstet	Aufschlag	+0,88	+1,05
	ST03	Stark gebürstet	Aufschlag	+1,76	+2,09
	ST05	Sägerau	Aufschlag	+3,53	+4,20
FARBTON	BXXX/FXXX	Beizen und ölen (endgeölt, Rubio Monocoat®)*	Aufschlag	+5,82	+6,82
	FXXX	Ölen (endgeölt) (Rubio Monocoat®)	Inklusive	5,73	6,82
	FOXX	Ölen (Osmo 2K Oil)	Aufschlag	+2,00	+2,38
	FRHR	Rohholz-Optik (Rubio Monocoat®)	Aufschlag	+6,87	+8,18
	FRHS	Rohholz-Optik (Saicos)	Aufschlag	+5,00	+5,95
	FLAC	Lack (Saicos)	Aufschlag	+6,87	+8,18

SORTIERUNG	ELEGANT	NATUR	MARKANT	RUSTIKAL
Erscheinungsbild	harmonisch	ruhig	lebhaft	ausdrucksstark
Äste	Punktäste, sowie vereinzelt Äste bis ca. ø 5–10 mm	gesunde Äste ca. ø 15–45 mm	Äste sowie Kantenäste vorhanden	Äste sowie Kantenäste vorhanden
Risse	prinzipiell frei	prinzipiell frei	geringe zulässig	zulässig
Haarrisse	vereinzelt zulässig	vereinzelt zulässig	vereinzelt zulässig	zulässig
Splint	prinzipiell frei	prinzipiell frei	prinzipiell frei	gesunder Splint ca. 20–30 %
Farbunterschiede	leichte, natürliche zulässig	natürliche zulässig	zulässig	zulässig
Spachtelfarbe	dunkelbraun	dunkelbraun	dunkelbraun	dunkelbraun

! Holz ist ein Naturprodukt – Abweichungen der aufgeführten Sortierungshinweise können vorkommen und stellen keinen Mangel dar.

TWIN-PARKETT 13



AUFBAU

1800-2400 mm (10 % kürzere Längen möglich)
 ca. 13 mm | ca. 4 mm Deckschicht (Eiche)
 ca. 9 mm Sperrholzträger (Birke)
 Qualität nach Werksnorm | analog produziert
 nach DIN EN 13489 | Holzfeuchte ca. 9 %
 Kanten gefast 2V oder 4V | Nut und Feder

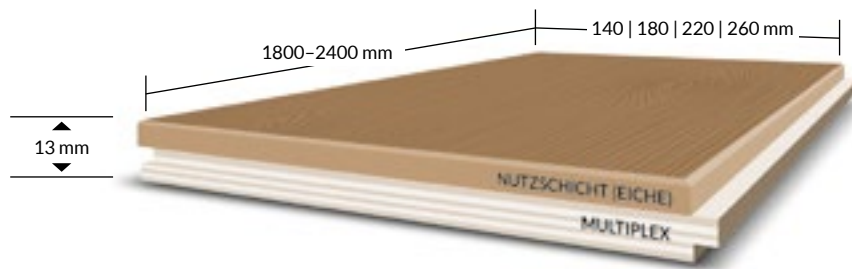

ARTIKEL-NR.	PRODUKTBEZEICHNUNG	ABMESSUNG	PREISE INKL. LEICHTER BÜRSTUNG/ENDGEÖLT	
			€/m ² netto	€/m ² brutto
TP13E140	Eiche Elegant*	140 mm	102,75	122,27
TP13N140	Eiche Natur	140 mm	91,55	108,94
TP13M140	Eiche Markant	140 mm	83,15	98,95
TP13R140	Eiche Rustikal	140 mm	79,97	95,17
TP13E180	Eiche Elegant*	180 mm	112,08	133,38
TP13N180	Eiche Natur	180 mm	97,15	115,61
TP13M180	Eiche Markant	180 mm	84,08	100,06
TP13R180	Eiche Rustikal	180 mm	80,35	95,61
TP13E220	Eiche Elegant*	220 mm	115,81	137,82
TP13N220	Eiche Natur	220 mm	99,95	118,94
TP13M220	Eiche Markant	220 mm	85,95	102,28
TP13R220	Eiche Rustikal	220 mm	81,28	96,72
TP13E260	Eiche Elegant*	260 mm	117,68	140,04
TP13N260	Eiche Natur	260 mm	102,75	122,27
TP13M260	Eiche Markant	260 mm	88,75	105,61
TP13R260	Eiche Rustikal	260 mm	82,21	97,83

! Aufgrund der verschiedenen Formate, können Abweichungen zwischen der bestellten und der endproduzierten Ware auftreten. Diese leichte Materialüberlieferung beträgt max. 3 % und wird in Rechnung gestellt.

Lagerware | *Warenverfügbarkeit auf Anfrage | **Lieferzeiten von 4-6 Wochen möglich
 FSC®-Zertifizierung: Verfügbare Produkte auf Anfrage
 Bestellungen ab 100 m² auch ohne Fase oder 2V möglich

OPTIONEN PARKETT IM BAUKASTENPRINZIP

MADE IN GERMANY

Alle Optionen der Oberflächenbehandlung und -veredelung finden Sie ab Seite 52.

HINWEISE FÜR OBERFLÄCHENBEHANDLUNG

* Beizen nur in Verbindung mit Öl



	ARTIKEL-NR.	OBERFLÄCHENBEHANDLUNG & -VERDELUNG		€/m ² netto	€/m ² brutto
OBERFLÄCHEN	ST00	Geschliffen	Abschlag	-2,56	-3,05
	ST01	Leicht gebürstet	Inklusive	2,56	3,05
	ST02	Mittelstark gebürstet	Aufschlag	+0,88	+1,05
	ST03	Stark gebürstet	Aufschlag	+1,76	+2,09
	ST05	Sägerau	Aufschlag	+3,53	+4,20
FARBTON	BXXX/FXXX	Beizen und ölen (endgeölt, Rubio Monocoat®)*	Aufschlag	+5,82	+6,82
	FXXX	Ölen (endgeölt) (Rubio Monocoat®)	Inklusive	5,73	6,82
	FOXX	Ölen (Osmo 2K Oil)	Aufschlag	+2,00	+2,38
	FRHR	Rohholz-Optik (Rubio Monocoat®)	Aufschlag	+6,87	+8,18
	FRHS	Rohholz-Optik (Saicos)	Aufschlag	+5,00	+5,95
	FLAC	Lack (Saicos)	Aufschlag	+6,87	+8,18

SORTIERUNG	ELEGANT	NATUR	MARKANT	RUSTIKAL
Erscheinungsbild	harmonisch	ruhig	lebhaft	ausdrucksstark
Äste	Punktäste, sowie vereinzelt Äste bis ca. ø 5-10 mm	gesunde Äste ca. ø 15-45 mm	Äste sowie Kantenäste vorhanden	Äste sowie Kantenäste vorhanden
Risse	prinzipiell frei	prinzipiell frei	geringe zulässig	zulässig
Haarrisse	vereinzelt zulässig	vereinzelt zulässig	vereinzelt zulässig	zulässig
Splint	prinzipiell frei	prinzipiell frei	prinzipiell frei	gesunder Splint ca. 20-30 %
Farbunterschiede	leichte, natürliche zulässig	natürliche zulässig	zulässig	zulässig
Spachtelfarbe	dunkelbraun	dunkelbraun	dunkelbraun	dunkelbraun

! Holz ist ein Naturprodukt - Abweichungen der aufgeführten Sortierungshinweise können vorkommen und stellen keinen Mangel dar.

TWIN-PARKETT 18



AUFBAU

1800–2400 mm (10 % kürzere Längen möglich)
 ca. 18 mm | ca. 6 mm Deckschicht (Eiche)
 ca. 12 mm Sperrholzträger (Birke)
 Qualität nach Werksnorm | analog produziert
 nach DIN EN 13489 | Holzfeuchte ca. 9 %
 Kanten gefast 2V oder 4V | Nut und Feder

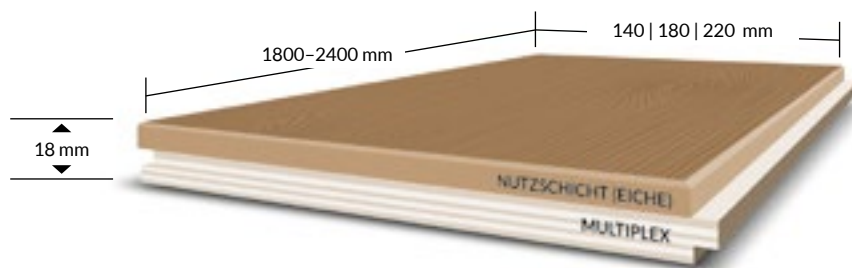

ARTIKEL-NR.	PRODUKTBEZEICHNUNG	ABMESSUNG	PREISE INKL. LEICHTER BÜRSTUNG/ENDGEÖLT	
			€/m ² netto	€/m ² brutto
TP18E140	Eiche Elegant ^{*/**}	140 mm	119,88	142,66
TP18N140	Eiche Natur ^{*/**}	140 mm	105,88	126,00
TP18M140	Eiche Markant ^{*/**}	140 mm	95,38	113,50
TP18R140	Eiche Rustikal ^{*/**}	140 mm	91,41	108,78
TP18E180	Eiche Elegant ^{*/**}	180 mm	131,55	156,54
TP18N180	Eiche Natur ^{*/**}	180 mm	112,88	134,33
TP18M180	Eiche Markant ^{*/**}	180 mm	99,19	118,04
TP18R180	Eiche Rustikal ^{*/**}	180 mm	95,38	113,50
TP18E220	Eiche Elegant ^{*/**}	220 mm	145,08	172,64
TP18N220	Eiche Natur ^{*/**}	220 mm	126,72	150,80
TP18M220	Eiche Markant ^{*/**}	220 mm	120,60	143,52
TP18R220	Eiche Rustikal ^{*/**}	220 mm	108,37	128,96

! Aufgrund der verschiedenen Formate, können Abweichungen zwischen der bestellten und der endproduzierten Ware auftreten. Diese leichte Materialüberlieferung beträgt max. 3 % und wird in Rechnung gestellt.

*Warenverfügbarkeit auf Anfrage | **Lieferzeiten von 4–6 Wochen möglich
 FSC®-Zertifizierung: Verfügbare Produkte auf Anfrage
 Bestellungen ab 100 m² auch ohne Fase oder 2V möglich

OPTIONEN PARKETT IM BAUKASTENPRINZIP

MADE IN GERMANY

Alle Optionen der Oberflächenbehandlung und -veredelung finden Sie ab Seite 52.

HINWEISE FÜR OBERFLÄCHENBEHANDLUNG

° Beizen nur in Verbindung mit Öl



	ARTIKEL-NR.	OBERFLÄCHENBEHANDLUNG & -VERDELUNG		€/m ² netto	€/m ² brutto
OBERFLÄCHEN	ST00	Geschliffen	Abschlag	-2,56	-3,05
	ST01	Leicht gebürstet	Inklusive	2,56	3,05
	ST02	Mittelstark gebürstet	Aufschlag	+0,88	+1,05
	ST03	Stark gebürstet	Aufschlag	+1,76	+2,09
	ST05	Sägerau	Aufschlag	+3,53	+4,20
FARBTON	BXXX/FXXX	Beizen und ölen (endgeölt, Rubio Monocoat®)°	Aufschlag	+5,82	+6,82
	FXXX	Ölen (endgeölt) (Rubio Monocoat®)	Inklusive	5,73	6,82
	FOXX	Ölen (Osmo 2K Oil)	Aufschlag	+2,00	+2,38
	FRHR	Rohholz-Optik (Rubio Monocoat®)	Aufschlag	+6,87	+8,18
	FRHS	Rohholz-Optik (Saicos)	Aufschlag	+5,00	+5,95
	FLAC	Lack (Saicos)	Aufschlag	+6,87	+8,18

SORTIERUNG	ELEGANT	NATUR	MARKANT	RUSTIKAL
Erscheinungsbild	harmonisch	ruhig	lebhaft	ausdrucksstark
Äste	Punktäste, sowie vereinzelt Äste bis ca. ø 5–10 mm	gesunde Äste ca. ø 15–45 mm	Äste sowie Kantenäste vorhanden	Äste sowie Kantenäste vorhanden
Risse	prinzipiell frei	prinzipiell frei	geringe zulässig	zulässig
Haarrisse	vereinzelt zulässig	vereinzelt zulässig	vereinzelt zulässig	zulässig
Splint	prinzipiell frei	prinzipiell frei	prinzipiell frei	gesunder Splint ca. 20–30 %
Farbunterschiede	leichte, natürliche zulässig	natürliche zulässig	zulässig	zulässig
Spachtelfarbe	dunkelbraun	dunkelbraun	dunkelbraun	dunkelbraun

! Holz ist ein Naturprodukt – Abweichungen der aufgeführten Sortierungshinweise können vorkommen und stellen keinen Mangel dar.

FLÄCHENANSICHT

Twin-Parkett

Rohware ohne Oberflächenbehandlung

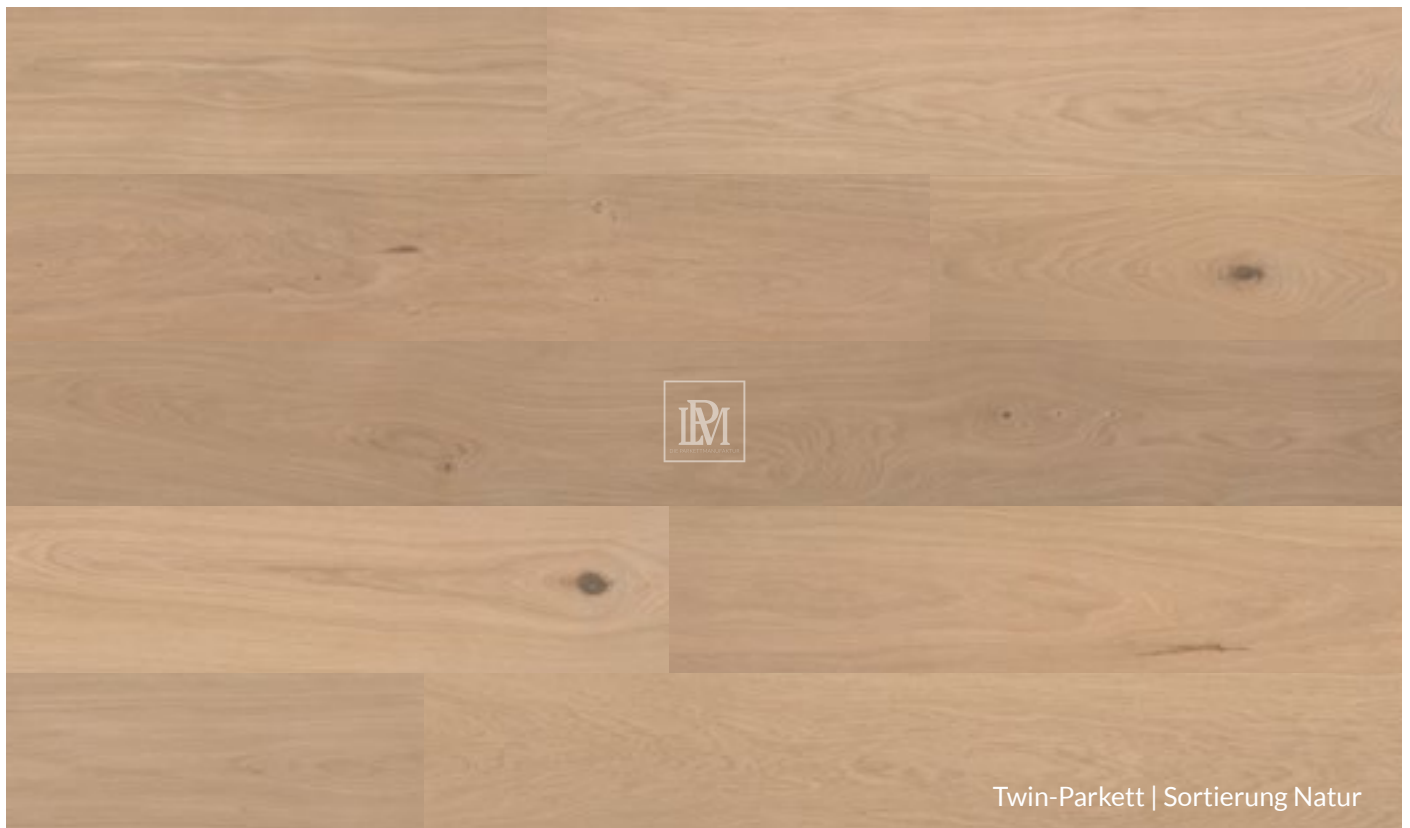
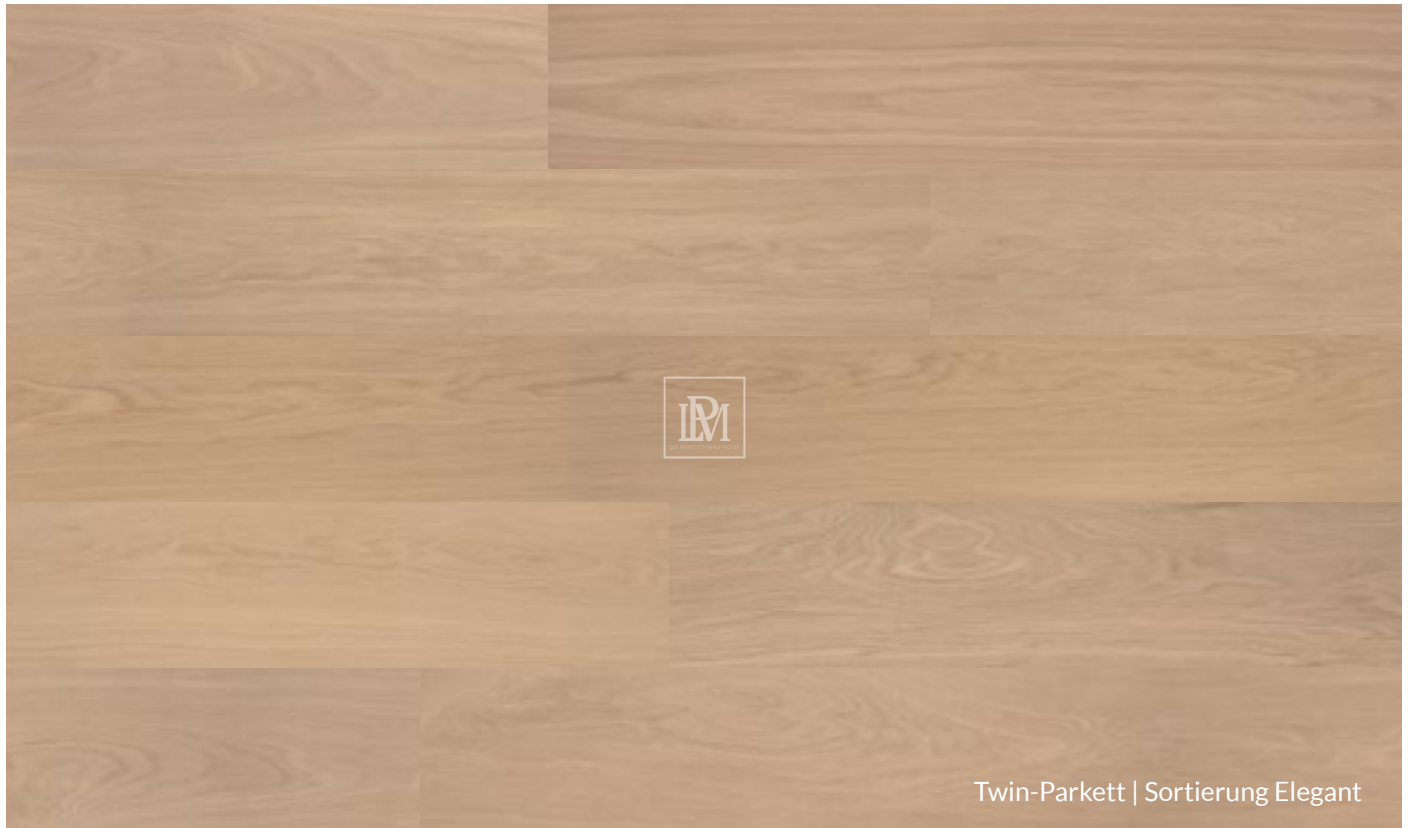

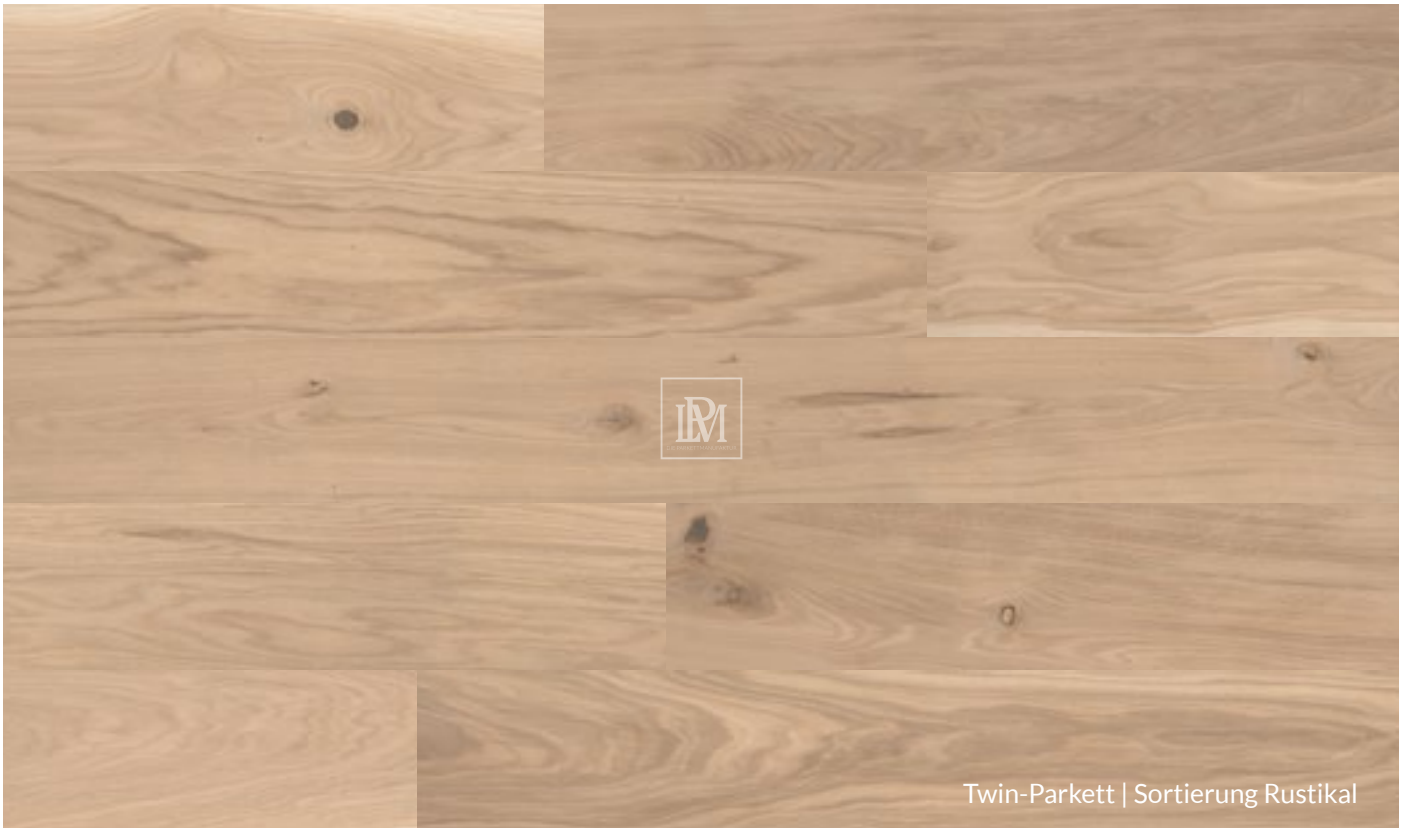
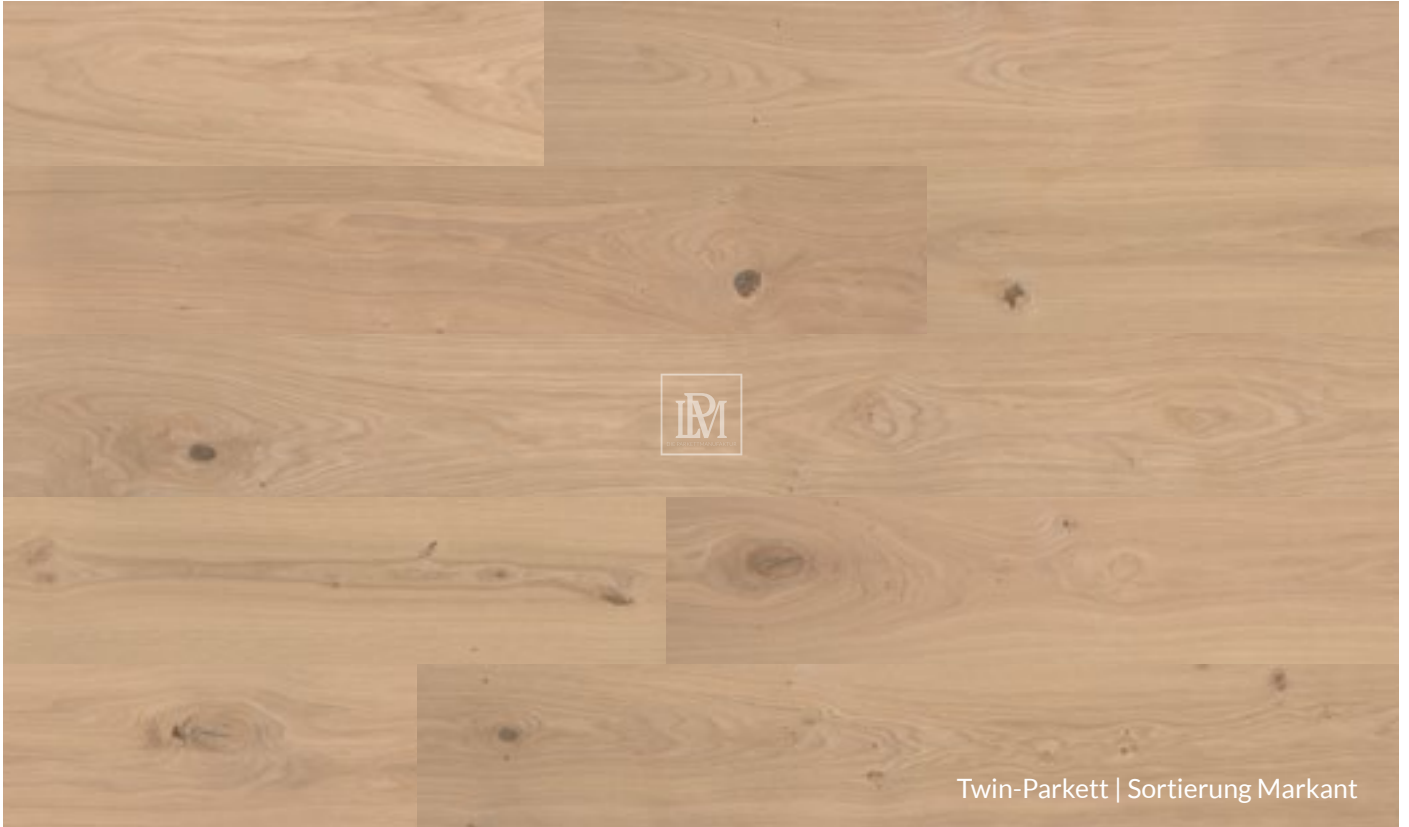



IPM

DIE PARKETTMANUFAKTUR

TWIN-STAB-PARKETT



TWIN-STAB-PARKETT

Stab | Fischgrät

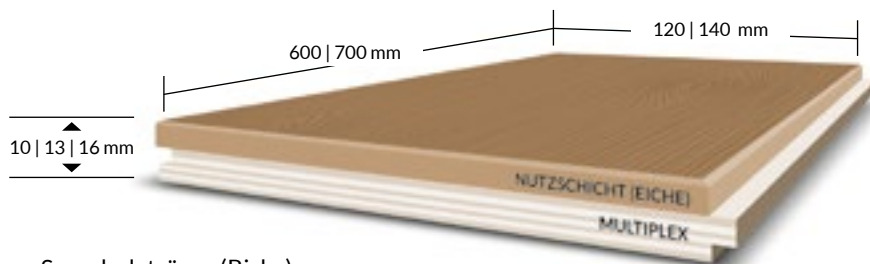

AUFBAU

ca. 10 mm | ca. 4 mm Deckschicht (Eiche) | ca. 6 mm Sperrholzträger (Birke)

ca. 13 mm | ca. 4 mm Deckschicht (Eiche) | ca. 9 mm Sperrholzträger (Birke) – Aufpreis 4,16 € netto

ca. 16 mm | ca. 4 mm Deckschicht (Eiche) | ca. 12 mm Sperrholzträger (Birke) – Aufpreis 8,33 € netto

Qualität nach Werksnorm analog produziert nach DIN EN 13489 | Holzfeuchte ca. 9 %

Kanten gefast 4V | Nut und Feder

ARTIKEL-NR.	PRODUKTBEZEICHNUNG	ABMESSUNG	PREISE INKL. LEICHTER BÜRSTUNG/ENDGEÖLT	
			€/m ² netto	€/m ² brutto
TPSTAB120EN	Eiche Elegant/Natur Stabparkett / Fischgrät 90°	10 x 120 x 600 mm	93,95	111,80
TPSTAB120MR	Eiche Markant/Rustikal Stabparkett / Fischgrät 90°	10 x 120 x 600 mm	85,55	101,81
TPSTAB140EN	Eiche Elegant/Natur Stabparkett / Fischgrät 90°	10 x 140 x 700 mm	93,95	111,80
TPSTAB140MR	Eiche Markant/Rustikal Stabparkett / Fischgrät 90°	10 x 140 x 700 mm	85,55	101,81

! Fischgrät und Ungarischer Verband werden in den oben angegebenen Abmessungen mit linkem und rechtem Stab geliefert.

*Warenverfügbarkeit auf Anfrage | **Lieferzeiten von 4-6 Wochen möglich
FSC®-Zertifizierung: Verfügbare Produkte auf Anfrage
Bestellungen ab 100 m² auch mit 1 mm Fase möglich

OPTIONEN PARKETT IM BAUKASTENPRINZIP

MADE IN GERMANY

Alle Optionen der Oberflächenbehandlung und -veredelung finden Sie ab Seite 52.

HINWEISE FÜR OBERFLÄCHENBEHANDLUNG

* Beizen nur in Verbindung mit Öl

Rubio MONOCOAT

	ARTIKEL-NR.	OBERFLÄCHENBEHANDLUNG & -VERDELUNG		€/m ² netto	€/m ² brutto
OBERFLÄCHEN	ST00	Geschliffen	Abschlag	-2,56	-3,05
	ST01	Leicht gebürstet	Inklusive	2,56	3,05
	ST02	Mittelstark gebürstet	Aufschlag	+0,88	+1,05
	ST03	Stark gebürstet	Aufschlag	+1,76	+2,09
	ST05	Sägerau	Aufschlag	+3,53	+4,20
FARBTON	BXXX/FXXX	Beizen und ölen (endgeölt, Rubio Monocoat®)*	Aufschlag	+5,82	+6,82
	FXXX	Ölen (endgeölt) (Rubio Monocoat®)	Inklusive	5,73	6,82
	FOXX	Ölen (Osmo 2K Oil)	Aufschlag	+2,00	+2,38
	FRHR	Rohholz-Optik (Rubio Monocoat®)	Aufschlag	+6,87	+8,18
	FRHS	Rohholz-Optik (Saicos)	Aufschlag	+5,00	+5,95
	FLAC	Lack (Saicos)	Aufschlag	+6,87	+8,18

SORTIERUNG	ELEGANT/NATUR	MARKANT/RUSTIKAL (OBJEKT)
Erscheinungsbild	harmonisch	lebhaft
Äste	kleine Äste bis ø 10 mm	kleine Äste
Risse	prinzipiell frei	geringe zulässig
Haarrisse	vereinzelt zulässig	vereinzelt zulässig
Splint	nahezu splintfrei	wenig Splintanteil
Farbunterschiede	leichte, natürliche zulässig	zulässig
Spachtelfarbe	dunkelbraun	dunkelbraun

! Holz ist ein Naturprodukt – Abweichungen der aufgeführten Sortierungshinweise können vorkommen und stellen keinen Mangel dar.

FLÄCHENANSICHT

Twin-Stab-Parkett

Rohware ohne Oberflächenbehandlung

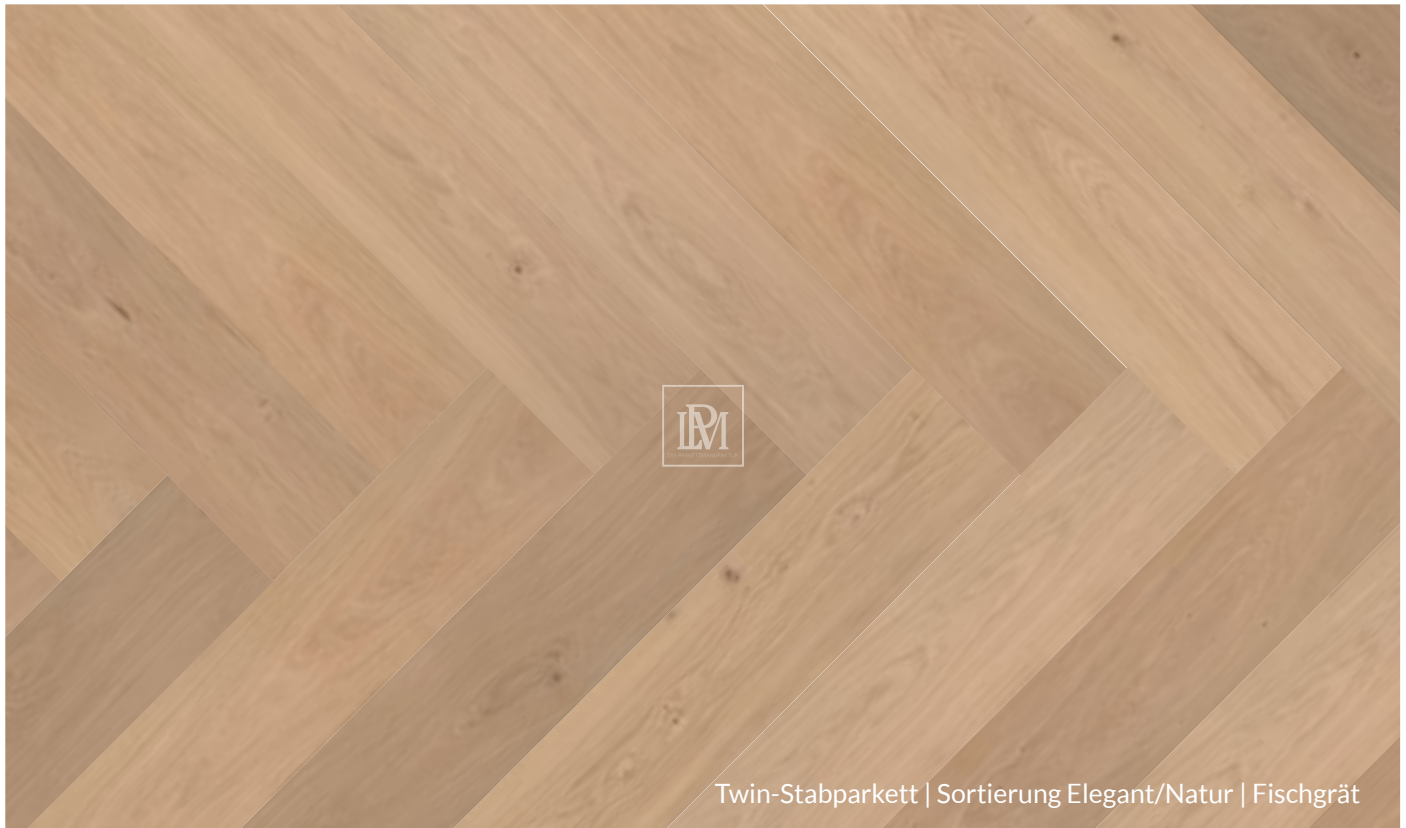

VERLEGEMUSTER

Twin-Parkett

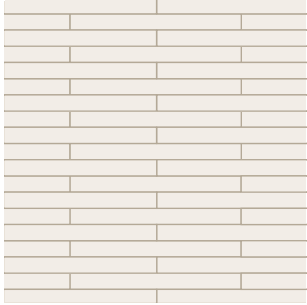

**ENGLISCHER
VERBAND**
1-fach

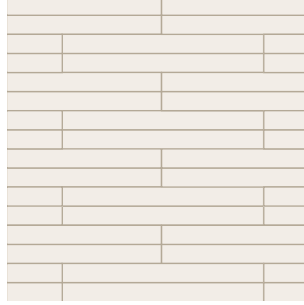

**ENGLISCHER
VERBAND**
2-fach

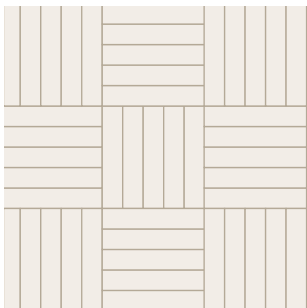

WÜRFELMUSTER
in den Formaten
120 x 600 mm
140 x 700 mm



WINKELVERBAND
2-fach

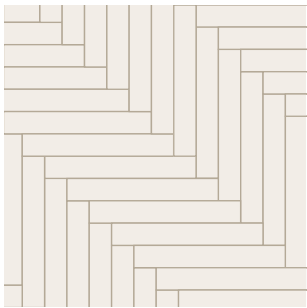

FISCHGRÄTMUSTER
1-fach

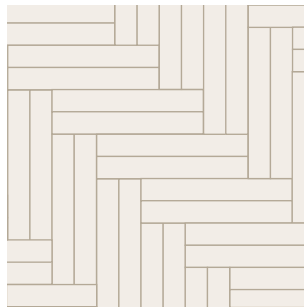

FISCHGRÄTMUSTER
2-fach



FISCHGRÄTMUSTER
4-fach

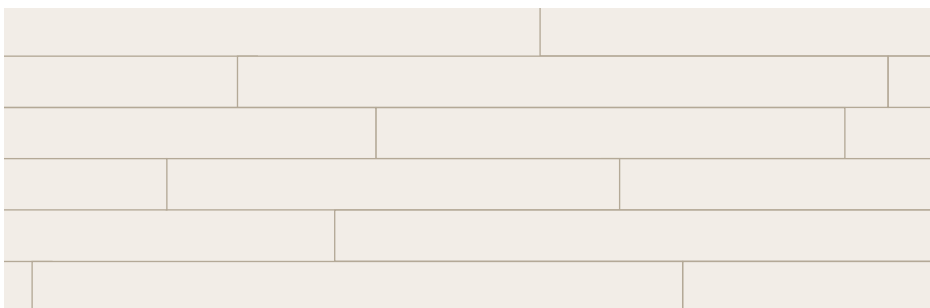

**WILDER
VERBAND**

P
LM

DIE PARKETTMANUFAKTUR

MASSIVHOLZ-DIELEN



MASSIVHOLZDIELEN

AUFBAU

500-2400 mm

ca. 20 mm Eiche

Qualität nach Werksnorm | analog produziert nach

DIN EN 13629 | Holzfeuchte ca. 9 %

Kanten gefast 4V | ringsum Nut und Feder

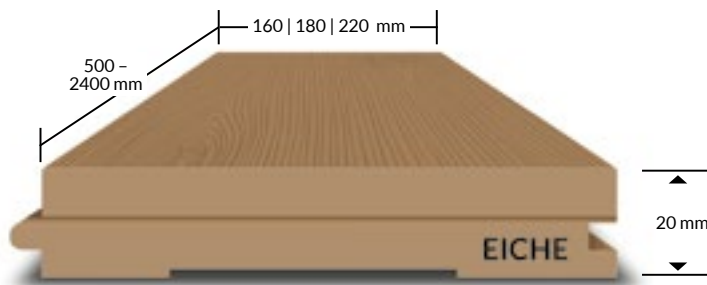

ARTIKEL-NR.	PRODUKTBEZEICHNUNG	ABMESSUNG (Fallende Längen)	PREISE INKL. LEICHTER BÜRSTUNG/ENDGEÖLT	
			€/m ² netto	€/m ² brutto
MP20E160	Eiche Massivdielen Elegant*	20 x 160 x 500-2400 mm	114,69	136,48
MP20N160	Eiche Massivdielen Natur*	20 x 160 x 500-2400 mm	100,69	119,82
MP20M160	Eiche Massivdielen Markant*	20 x 160 x 500-2400 mm	92,29	109,83
MP20R160	Eiche Massivdielen Rustikal*	20 x 160 x 500-2400 mm	86,69	103,16
MP20E180	Eiche Massivdielen Elegant*	20 x 180 x 500-2400 mm	120,29	143,51
MP20N180	Eiche Massivdielen Natur*	20 x 180 x 500-2400 mm	106,29	126,49
MP20M180	Eiche Massivdielen Markant*	20 x 180 x 500-2400 mm	97,89	116,49
MP20R180	Eiche Massivdielen Rustikal*	20 x 180 x 500-2400 mm	92,29	109,83
MP20E220	Eiche Massivdielen Elegant*	20 x 220 x 500-2400 mm	auf Anfrage	auf Anfrage
MP20N220	Eiche Massivdielen Natur*	20 x 220 x 500-2400 mm	auf Anfrage	auf Anfrage
MP20M220	Eiche Massivdielen Markant*	20 x 220 x 500-2400 mm	117,49	139,81
MP20R220	Eiche Massivdielen Rustikal*	20 x 220 x 500-2400 mm	95,82	114,03

*Fix-Längen auf Anfrage gegen Aufpreis möglich. Andere Formate und Sortierungen auf Anfrage.

Längen-Aufteilung: 500-800 mm (20%), 900-1100 mm (20%), 1200-1400 mm (20%),

1500-1700 mm (20%), 1800-2400 mm (20%)

System-Verpackung gegen Aufpreis möglich (5 €)

Warenverfügbarkeit auf Anfrage | Lieferzeiten von 1-6 Wochen möglich

FSC®-Zertifizierung: Verfügbare Produkte auf Anfrage

Bestellungen ab 100 m² auch ohne Fase oder 2V möglich

! Aufgrund der verschiedenen Formate, können Abweichungen zwischen der bestellten und der endproduzierten Ware auftreten.
Diese leichte Materialüberlieferung beträgt maximal 3 % und wird in Rechnung gestellt.

OPTIONEN PARKETT IM BAUKASTENPRINZIP

MADE IN GERMANY

Alle Optionen der Oberflächenbehandlung und -veredelung finden Sie ab Seite 52.

HINWEISE FÜR OBERFLÄCHENBEHANDLUNG

* Beizen nur in Verbindung mit Öl

Rubio MONOCOAT

	ARTIKEL-NR.	OBERFLÄCHENBEHANDLUNG & -VERDELUNG		€/m ² netto	€/m ² brutto
OBERFLÄCHEN	ST00	Geschliffen	Abschlag	-2,56	-3,05
	ST01	Leicht gebürstet	Inklusive	2,56	3,05
	ST02	Mittelstark gebürstet	Aufschlag	+0,88	+1,05
	ST03	Stark gebürstet	Aufschlag	+1,76	+2,09
	ST05	Sägerau	Aufschlag	+3,53	+4,20
FARBTON	BXXX/FXXX	Beizen und ölen (endgeölt, Rubio Monocoat®)*	Aufschlag	+5,82	+6,82
	FXXX	Ölen (endgeölt) (Rubio Monocoat®)	Inklusive	5,73	6,82
	FOXX	Ölen (Osma 2K Oil)	Aufschlag	+2,00	+2,38
	FRHR	Rohholz-Optik (Rubio Monocoat®)	Aufschlag	+6,87	+8,18
	FRHS	Rohholz-Optik (Saicos)	Aufschlag	+5,00	+5,95
	FLAC	Lack (Saicos)	Aufschlag	+6,87	+8,18

SORTIERUNG	ELEGANT	NATUR	MARKANT	RUSTIKAL
Erscheinungsbild	harmonisch	ruhig	lebhaft	ausdrucksstark
Äste	Punktäste, sowie vereinzelte Äste bis ca. ø 5-10 mm	gesunde Äste ca. ø 15-40 mm	gesunde Äste ca. ø 40-80 mm	Äste, Kantenäste und vereinzelte Wurmlöcher vorhanden
Risse	prinzipiell frei	kleine möglich	kleine möglich	vorhanden
Haarrisse	vereinzelt zulässig	vereinzelt zulässig	vereinzelt zulässig	vereinzelt zulässig
Splint	prinzipiell frei	prinzipiell frei	gesunder Splint max. 5 % zulässig	gesunder Splint ca. 15-20 % zulässig
Farbunterschiede	leichte, natürliche zulässig	natürliche zulässig	zulässig	zulässig
Spachtelfarbe	dunkelbraun	dunkelbraun	dunkelbraun	dunkelbraun

! Holz ist ein Naturprodukt - Abweichungen der aufgeführten Sortierungshinweise können vorkommen und stellen keinen Mangel dar.

MASSIVHOLZDIELEN

AUFBAU

500–2400 mm

ca. 15 mm Eiche

Qualität nach Werksnorm | analog produziert nach

DIN EN 13629 | Holzfeuchte ca. 9 %

Kanten gefast 4V | ringsum Nut und Feder

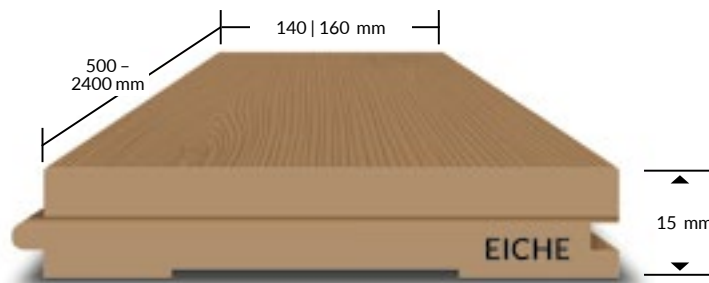

ARTIKEL-NR.	PRODUKTBEZEICHNUNG	ABMESSUNG (Fallende Längen)	PREISE INKL. LEICHTER BÜRSTUNG/ENDGEÖLT	
			€/m ² netto	€/m ² brutto
MP15E140	Eiche Massivdielen Elegant*	15 x 140 x 500–2400 mm	100,69	119,82
MP15N140	Eiche Massivdielen Natur*	15 x 140 x 500–2400 mm	86,69	103,16
MP15M140	Eiche Massivdielen Markant*	15 x 140 x 500–2400 mm	78,29	93,17
MP15R140	Eiche Massivdielen Rustikal*	15 x 140 x 500–2400 mm	72,69	86,50
MP15E160	Eiche Massivdielen Elegant*	15 x 160 x 500–2400 mm	109,09	129,82
MP15N160	Eiche Massivdielen Natur*	15 x 160 x 500–2400 mm	92,29	109,83
MP15M160	Eiche Massivdielen Markant*	15 x 160 x 500–2400 mm	83,89	99,83
MP15R160	Eiche Massivdielen Rustikal*	15 x 160 x 500–2400 mm	78,29	93,17

*Fix-Längen auf Anfrage gegen Aufpreis möglich.

Andere Formate und Sortierungen auf Anfrage.

Längen-Aufteilung: 500–800 mm (20%), 900–1100 mm (20%),
1200–1400 mm (20%), 1500–1700 mm (20%), 1800–2400 mm (20%)

System-Verpackung gegen Aufpreis möglich (5 €)

Warenverfügbarkeit auf Anfrage | Lieferzeiten von 1–6 Wochen möglich

FSC®-Zertifizierung: Verfügbare Produkte auf Anfrage.

Bestellungen ab 100 m² auch ohne Fase oder 2V möglich

! Aufgrund der verschiedenen Formate, können Abweichungen zwischen der bestellten und der endproduzierten Ware auftreten.
Diese leichte Materialüberlieferung beträgt maximal 3 % und wird in Rechnung gestellt.

OPTIONEN PARKETT IM BAUKASTENPRINZIP

MADE IN GERMANY

Alle Optionen der Oberflächenbehandlung und -veredelung finden Sie ab Seite 52.

HINWEISE FÜR OBERFLÄCHENBEHANDLUNG

* Beizen nur in Verbindung mit Öl

Rubio MONOCOAT

	ARTIKEL-NR.	OBERFLÄCHENBEHANDLUNG & -VERDELUNG		€/m ² netto	€/m ² brutto
OBERFLÄCHEN	ST00	Geschliffen	Abschlag	-2,56	-3,05
	ST01	Leicht gebürstet	Inklusive	2,56	3,05
	ST02	Mittelstark gebürstet	Aufschlag	+0,88	+1,05
	ST03	Stark gebürstet	Aufschlag	+1,76	+2,09
	ST05	Sägerau	Aufschlag	+3,53	+4,20
FARBTON	BXXX/FXXX	Beizen und ölen (endgeölt, Rubio Monocoat®)*	Aufschlag	+5,82	+6,82
	FXXX	Ölen (endgeölt) (Rubio Monocoat®)	Inklusive	5,73	6,82
	FOXX	Ölen (Osma 2K Oil)	Aufschlag	+2,00	+2,38
	FRHR	Rohholz-Optik (Rubio Monocoat®)	Aufschlag	+6,87	+8,18
	FRHS	Rohholz-Optik (Saicos)	Aufschlag	+5,00	+5,95
	FLAC	Lack (Saicos)	Aufschlag	+6,87	+8,18

SORTIERUNG	ELEGANT	NATUR	MARKANT	RUSTIKAL
Erscheinungsbild	harmonisch	ruhig	lebhaft	ausdrucksstark
Äste	Punktäste, sowie vereinzelt Äste bis ca. ø 5–10 mm	gesunde Äste ca. ø 15–40 mm	gesunde Äste ca. ø 40–80 mm	Äste, Kantenäste und vereinzelt Wurmlöcher vorhanden
Risse	prinzipiell frei	kleine möglich	kleine möglich	vorhanden
Haarrisse	vereinzelt zulässig	vereinzelt zulässig	vereinzelt zulässig	vereinzelt zulässig
Splint	prinzipiell frei	prinzipiell frei	gesunder Splint max. 5 % zulässig	gesunder Splint ca. 15–20 % zulässig
Farbunterschiede	leichte, natürliche zulässig	natürliche zulässig	zulässig	zulässig
Spachtelfarbe	dunkelbraun	dunkelbraun	dunkelbraun	dunkelbraun

! Holz ist ein Naturprodukt – Abweichungen der aufgeführten Sortierungshinweise können vorkommen und stellen keinen Mangel dar.

FLÄCHENANSICHT

Massivholzdielen

Rohware ohne Oberflächenbehandlung

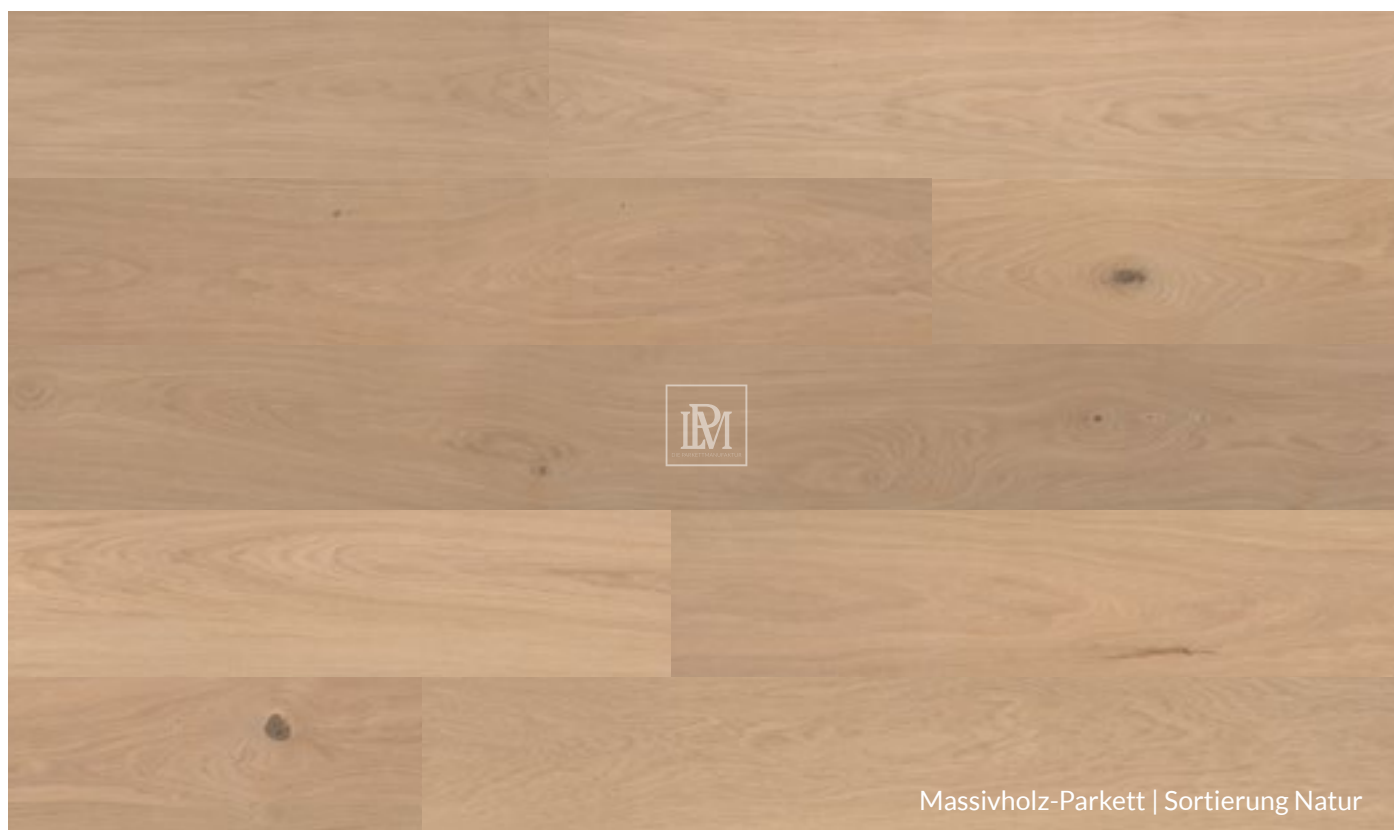

FLÄCHENANSICHT

Massivholzdielen

Rohware ohne Oberflächenbehandlung

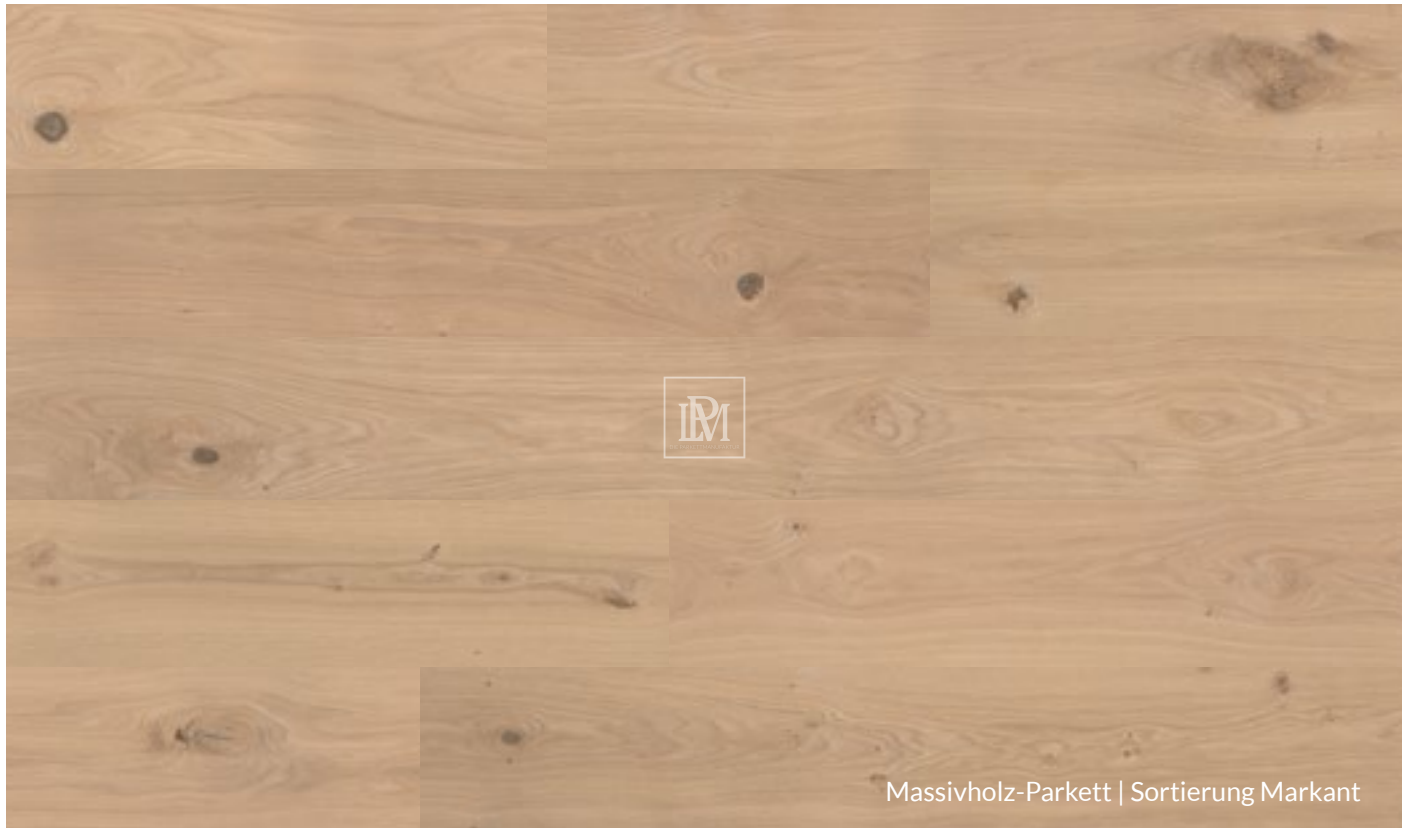

MASSIVHOLZ STAB-PARKETT

AUFBAU

700 mm
ca. 20 mm Eiche
Qualität nach Werksnorm | analog produziert nach
DIN EN 13629 | Holzfeuchte ca. 9 %
Kanten gefast 4V | ringsum Nut und Feder

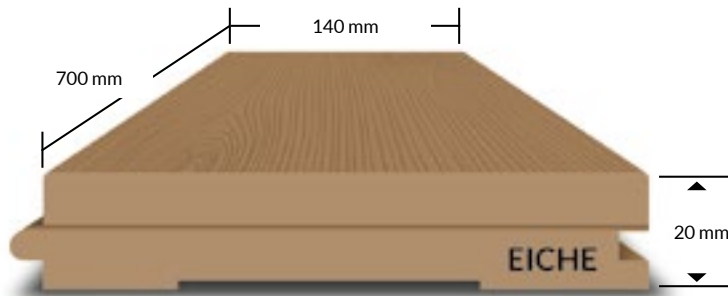

ARTIKEL-NR.	PRODUKTBEZEICHNUNG	ABMESSUNG	PREISE INKL. LEICHTER BÜRSTUNG/ENDGEÖLT	
			€/m ² netto	€/m ² brutto
MPS20F140EN	Eiche Massiv Stab-Parkett Elegant/Natur	20 x 140 x 700 mm	122,69	146,00
MPS20F140MR	Eiche Massiv Stab-Parkett Markant/Rustikal	20 x 140 x 700 mm	107,09	127,44

! Aufgrund der verschiedenen Formate, können Abweichungen zwischen der bestellten und der endproduzierten Ware auftreten. Diese leichte Materialüberlieferung beträgt maximal 3 % und wird in Rechnung gestellt.

Warenverfügbarkeit auf Anfrage | Lieferzeiten von 1-6 Wochen möglich
FSC®-Zertifizierung: Verfügbare Produkte auf Anfrage
Bestellungen ab 100 m² auch mit 1 mm Fase möglich

OPTIONEN PARKETT IM BAUKASTENPRINZIP

MADE IN GERMANY

Alle Optionen der Oberflächenbehandlung und -veredelung finden Sie ab Seite 52.

HINWEISE FÜR OBERFLÄCHENBEHANDLUNG

° Beizen nur in Verbindung mit Öl

Rubio MONOCOAT

	ARTIKEL-NR.	OBERFLÄCHENBEHANDLUNG & -VERDELUNG		€/m ² netto	€/m ² brutto
OBERFLÄCHEN	ST00	Geschliffen	Abschlag	-2,56	-3,05
	ST01	Leicht gebürstet	Inklusive	2,56	3,05
	ST02	Mittelstark gebürstet	Aufschlag	+0,88	+1,05
	ST03	Stark gebürstet	Aufschlag	+1,76	+2,09
	ST05	Sägerau	Aufschlag	+3,53	+4,20
FARBTON	BXXX/FXXX	Beizen und ölen (endgeölt, Rubio Monocoat®)°	Aufschlag	+5,82	+6,82
	FXXX	Ölen (endgeölt) (Rubio Monocoat®)	Inklusive	5,73	6,82
	FOXX	Ölen (Osmo 2K Öl)	Aufschlag	+2,00	+2,38
	FRHR	Rohholz-Optik (Rubio Monocoat®)	Aufschlag	+6,87	+8,18
	FRHS	Rohholz-Optik (Saicos)	Aufschlag	+5,00	+5,95
	FLAC	Lack (Saicos)	Aufschlag	+6,87	+8,18

SORTIERUNG	ELEGANT/NATUR	MARKANT/RUSTIKAL
Erscheinungsbild	harmonisch	lebhaft
Äste	Äste bis ca. ø 10-20 mm	Äste bis ca. ø 20-40 mm
Risse	prinzipiell frei	geringe zulässig
Haarrisse	vereinzelt zulässig	vereinzelt zulässig
Splint	nahezu splintfrei	wenig Splintanteil
Farbunterschiede	natürliche zulässig	zulässig
Spachtelfarbe	dunkelbraun	dunkelbraun

! Holz ist ein Naturprodukt – Abweichungen der aufgeführten Sortierungshinweise können vorkommen und stellen keinen Mangel dar.

FLÄCHENANSICHT

Massivholz Stab-Parkett

Rohware ohne Oberflächenbehandlung

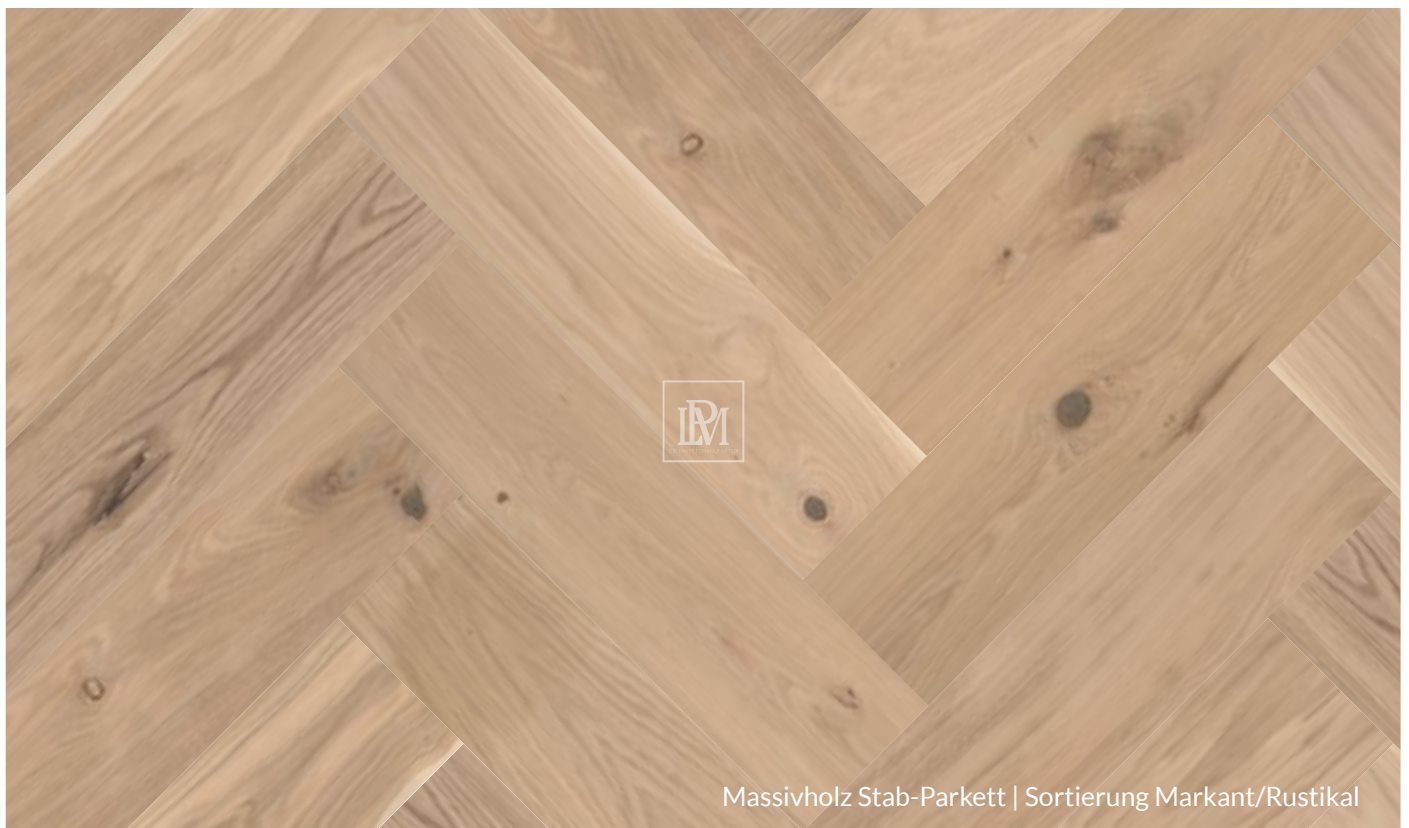



IPM

DIE PARKETTMANUFAKTUR

**3-SCHICHT
STAB-PARKETT**

STAB-PARKETT TRIO

3-Schicht | Fischgrät 90°

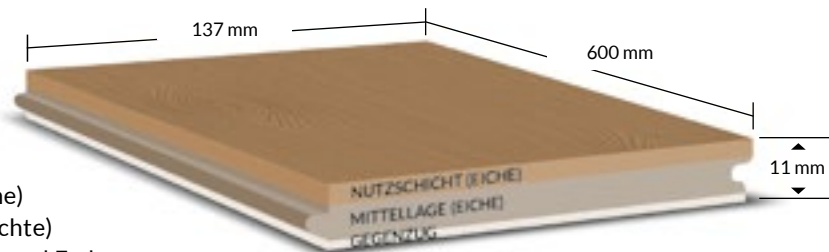

AUFBAU

ca. 11 mm | ca. 3 mm Deckschicht (europäische Eiche)
Mittellage ca. 7 mm (Eiche) | Gegenzug ca. 1 mm (Fichte)
mit 120er Korn geschliffen | Kanten gefast 4V | Nut und Feder
Scharfkantig möglich bei längerer Lieferzeit

ARTIKEL-NR.	PRODUKTBEZEICHNUNG	ABMESSUNG	PREISE INKL. LEICHTER BÜRSTUNG/ENDGEÖLT	
			€/m ² netto	€/m ² brutto
SP3F600E	Eiche Elegant Stabparkett / Fischgrät 90°	11 x 137 x 600 mm	81,09	96,50
SP3F600N	Eiche Natur Stabparkett / Fischgrät 90°	11 x 137 x 600 mm	72,69	86,50
SP3F600M	Eiche Markant Stabparkett / Fischgrät 90°	11 x 137 x 600 mm	64,29	76,51

! Fischgrät und Ungarischer Verband werden in den oben angegebenen Abmessungen mit linkem und rechtem Stab geliefert.

*Warenverfügbarkeit auf Anfrage | **Lieferzeiten von 4-6 Wochen möglich

OPTIONEN PARKETT IM BAUKASTENPRINZIP

MADE IN GERMANY

Alle Optionen der Oberflächenbehandlung und -veredelung finden Sie ab Seite 52.

HINWEISE FÜR OBERFLÄCHENBEHANDLUNG

° Beizen nur in Verbindung mit Öl



	ARTIKEL-NR.	OBERFLÄCHENBEHANDLUNG & -VERDELUNG		€/m ² netto	€/m ² brutto
OBERFLÄCHEN	ST00	Geschliffen	Abschlag	-2,56	-3,05
	ST01	Leicht gebürstet	Inklusive	2,56	3,05
	ST02	Mittelstark gebürstet	Aufschlag	+0,88	+1,05
	ST03	Stark gebürstet	Aufschlag	+1,76	+2,09
	ST05	Sägerau	Aufschlag	+3,53	+4,20
FARBTON	BXXX/FXXX	Beizen und ölen (endgeölt, Rubio Monocoat®)°	Aufschlag	+5,82	+6,82
	FXXX	Ölen (endgeölt) (Rubio Monocoat®)	Inklusive	5,73	6,82
	FOXX	Ölen (Osmo 2K Öl)	Aufschlag	+2,00	+2,38
	FRHR	Rohholz-Optik (Rubio Monocoat®)	Aufschlag	+6,87	+8,18
	FRHS	Rohholz-Optik (Saicos)	Aufschlag	+5,00	+5,95
	FLAC	Lack (Saicos)	Aufschlag	+6,87	+8,18

SORTIERUNG	ELEGANT	NATUR	MARKANT
Erscheinungsbild	harmonisch	ruhig	lebhaft
Äste	Punktäste, sowie vereinzelt Äste bis ca. ø 5 mm	gesunde Äste ca. ø 15-20 mm	gesunde Äste ca. ø 15-30 mm
Risse	prinzipiell frei	kleine möglich	zulässig
Haarrisse	vereinzelt zulässig	vereinzelt zulässig	zulässig
Splint	prinzipiell frei	prinzipiell frei	Splint möglich bis 11 %
Farbunterschiede	leichte, natürliche zulässig	natürliche zulässig	zulässig
Spachtelfarbe	dunkelbraun	dunkelbraun	dunkelbraun

! Holz ist ein Naturprodukt – Abweichungen der aufgeführten Sortierungshinweise können vorkommen und stellen keinen Mangel dar.

FLÄCHENANSICHT

3-Schicht-Stab-Parkett

Rohware ohne Oberflächenbehandlung



VERLEGEMUSTER

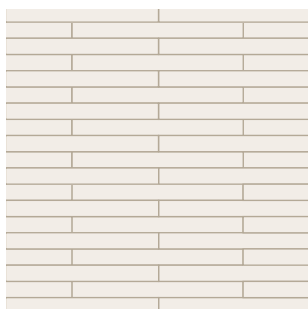

ENGLISCHER VERBAND
1-fach

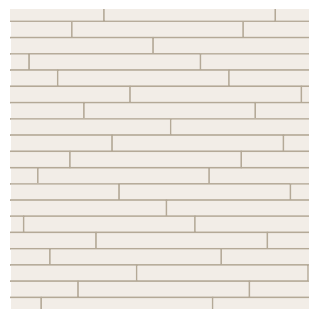

WILDER VERBAND
1-fach

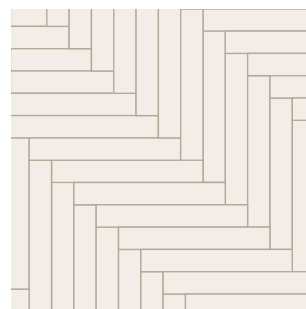

FISCHGRÄTMUSTER
1-fach

STAB-PARKETT TRIO

3-Schicht | Fischgrät 90° (Objekt)

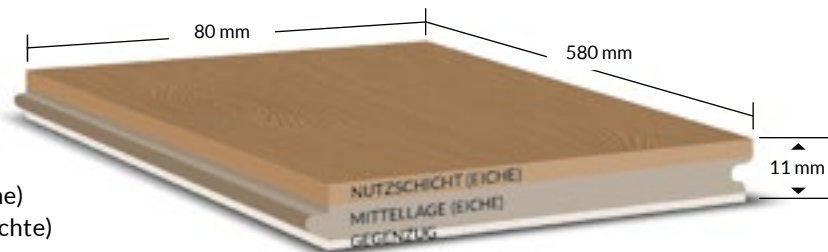

AUFBAU

ca. 11 mm | ca. 3 mm Deckschicht (europäische Eiche)
Mittellage ca. 7 mm (Eiche) | Gegenzug ca. 1 mm (Fichte)
mit 120er Korn geschliffen
Kanten gefast 4V (Microfase) | Nut und Feder

ARTIKEL-NR.	PRODUKTBEZEICHNUNG	ABMESSUNG	PREISE INKL. LEICHTER BÜRSTUNG/ENDGEÖLT	
			€/m ² netto	€/m ² brutto
SP30580R	Eiche Rustikal (Objekt) Stabparkett / Fischgrät 90°	11 x 80 x 580 mm	72,69	86,50

! Fischgrät und Ungarischer Verband werden in den oben angegebenen Abmessungen mit linkem und rechtem Stab geliefert.

*Warenverfügbarkeit auf Anfrage | **Lieferzeiten von 4–6 Wochen möglich

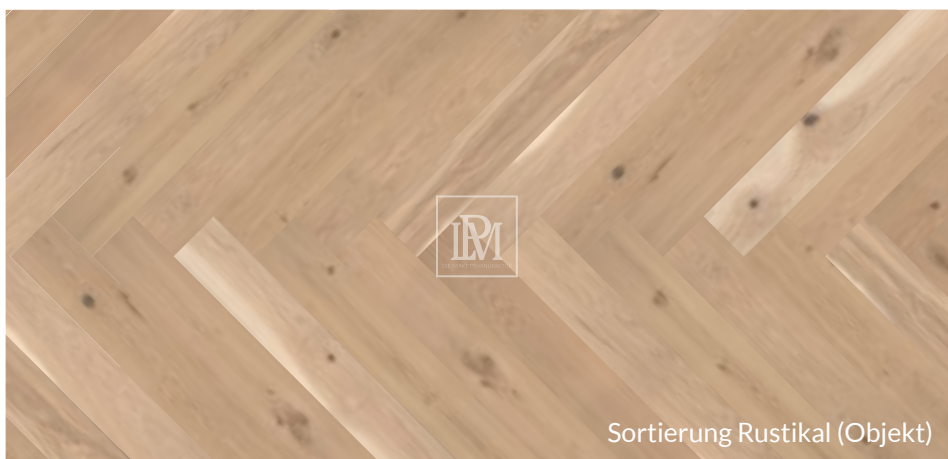

OPTIONEN PARKETT IM BAUKASTENPRINZIP

MADE IN GERMANY

Alle Optionen der Oberflächenbehandlung und -veredelung finden Sie ab Seite 52.

HINWEISE FÜR OBERFLÄCHENBEHANDLUNG

° Beizen nur in Verbindung mit Öl



	ARTIKEL-NR.	OBERFLÄCHENBEHANDLUNG & -VERDELUNG		€/m ² netto	€/m ² brutto
OBERFLÄCHEN	ST00	Geschliffen	Abschlag	-2,56	-3,05
	ST01	Leicht gebürstet	Inklusive	2,56	3,05
	ST02	Mittelstark gebürstet	Aufschlag	+0,88	+1,05
	ST03	Stark gebürstet	Aufschlag	+1,76	+2,09
	ST05	Sägerau	Aufschlag	+3,53	+4,20
FARBTON	BXXX/FXXX	Beizen und ölen (endgeölt, Rubio Monocoat®)°	Aufschlag	+5,82	+6,82
	FXXX	Ölen (endgeölt) (Rubio Monocoat®)	Inklusive	5,73	6,82
	FOXX	Ölen (Osmo 2K Oil)	Aufschlag	+2,00	+2,38
	FRHR	Rohholz-Optik (Rubio Monocoat®)	Aufschlag	+6,87	+8,18
	FRHS	Rohholz-Optik (Saicos)	Aufschlag	+5,00	+5,95
	FLAC	Lack (Saicos)	Aufschlag	+6,87	+8,18

SORTIERUNG	RUSTIKAL (OBJEKT)
Erscheinungsbild	ausdrucksstark
Äste	Äste sowie Kantenäste vorhanden
Risse	zulässig
Haarrisse	zulässig
Splint	gesunder Splint gebeizt, ca. 20–30 %
Farbunterschiede	zulässig
Spachtelfarbe	dunkelbraun

! Holz ist ein Naturprodukt – Abweichungen der aufgeführten Sortierungshinweise können vorkommen und stellen keinen Mangel dar.

STAB-PARKETT TRIO

3-Schicht | Französisch Fischgrät | Chevron



AUFBAU

ca. 11 mm | ca. 3 mm Deckschicht (europäische Eiche)
 Mittellage ca. 7 mm (Eiche) | Gegenzug ca. 1 mm (Fichte)
 mit 120er Korn geschliffen
 umlaufend gefast | Nut und Feder

ARTIKEL-NR.	PRODUKTBEZEICHNUNG	ABMESSUNG	PREISE INKL. LEICHTER BÜRSTUNG/ENDGEÖLT	
			€/m ² netto	€/m ² brutto
SPFF600E	Eiche Elegant <i>Französisch 45°</i>	11 x 137 x 600 mm	106,29	126,49
SPFF600N	Eiche Natur <i>Französisch 45°</i>	11 x 137 x 600 mm	89,49	106,49
SPFF600M	Eiche Markant <i>Französisch 45°</i>	11 x 137 x 600 mm	78,29	93,17

! *Fischgrät und Ungarischer Verband werden in den oben angegebenen Abmessungen mit linkem und rechtem Stab geliefert.*

*Warenverfügbarkeit auf Anfrage | **Lieferzeiten von 4-6 Wochen möglich

OPTIONEN PARKETT IM BAUKASTENPRINZIP

MADE IN GERMANY

Alle Optionen der Oberflächenbehandlung und -veredelung finden Sie ab Seite 52.

HINWEISE FÜR OBERFLÄCHENBEHANDLUNG

° Beizen nur in Verbindung mit Öl



	ARTIKEL-NR.	OBERFLÄCHENBEHANDLUNG & -VERDELUNG		€/m ² netto	€/m ² brutto
OBERFLÄCHEN	ST00	Geschliffen	Abschlag	-2,56	-3,05
	ST01	Leicht gebürstet	Inklusive	2,56	3,05
	ST02	Mittelstark gebürstet	Aufschlag	+0,88	+1,05
	ST03	Stark gebürstet	Aufschlag	+1,76	+2,09
	ST05	Sägerau	Aufschlag	+3,53	+4,20
FARBTON	BXXX/FXXX	Beizen und ölen (endgeölt, Rubio Monocoat®)°	Aufschlag	+5,82	+6,82
	FXXX	Ölen (endgeölt) (Rubio Monocoat®)	Inklusive	5,73	6,82
	FOXX	Ölen (Osmo 2K Oil)	Aufschlag	+2,00	+2,38
	FRHR	Rohholz-Optik (Rubio Monocoat®)	Aufschlag	+6,87	+8,18
	FRHS	Rohholz-Optik (Saicos)	Aufschlag	+5,00	+5,95
	FLAC	Lack (Saicos)	Aufschlag	+6,87	+8,18

SORTIERUNG	ELEGANT	NATUR	MARKANT
Erscheinungsbild	harmonisch	ruhig	lebhaft
Äste	Punktäste, sowie vereinzelte Äste bis ca. ø 5 mm	gesunde Äste ca. ø 15-20 mm	gesunde Äste ca. ø 15-30 mm
Risse	prinzipiell frei	kleine möglich	zulässig
Haarrisse	vereinzelte zulässig	vereinzelte zulässig	zulässig
Splint	prinzipiell frei	prinzipiell frei	Splint möglich bis 11 %
Farbunterschiede	leichte, natürliche zulässig	natürliche zulässig	zulässig
Spachtelfarbe	dunkelbraun	dunkelbraun	dunkelbraun

! Holz ist ein Naturprodukt – Abweichungen der aufgeführten Sortierungshinweise können vorkommen und stellen keinen Mangel dar.

FLÄCHENANSICHT

Französisch Fischgrät | Chevron

Rohware ohne Oberflächenbehandlung

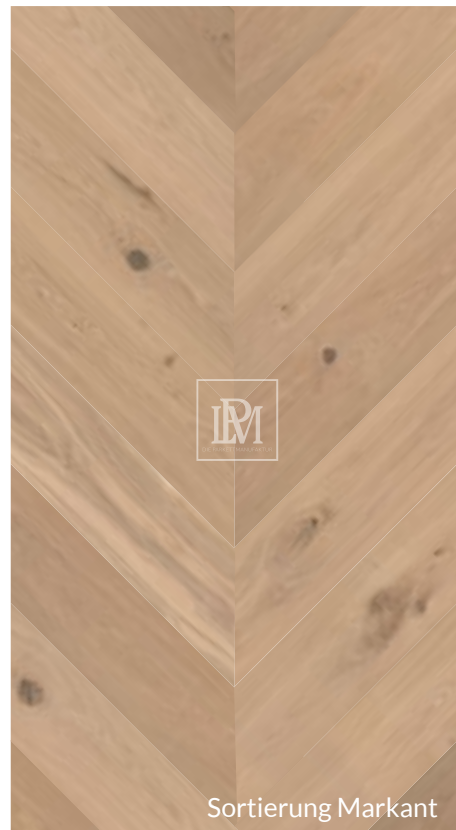

VERLEGEMUSTER

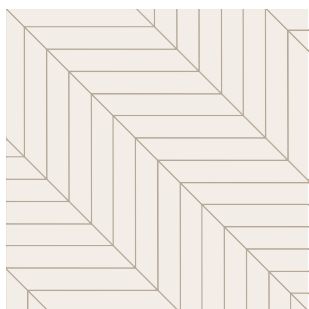

FRANZÖSISCH FISCHGRÄT
CHEVRON



LPM

DIE PARKETTMANUFAKTUR

3-SCHICHT-PARKETT

LANDHAUSDIELE 3-SCHICHT 5G-C 190



AUFBAU

Länge 1800 | 2000 | 2190 | 2200 | 2300 | 2390 mm
(keine gestoßenen Planken)
ca. 14 mm | Nuttschicht (Eiche) ca. 3 mm (+/-10%)
Mittellage ca. 9 mm | Gegenzug ca. 2 mm (Kiefer)
Holzfeuchte 8 % (+/-1%)
4-seitige Mikrofase | Klickverbindung VÄlinge 5G-C

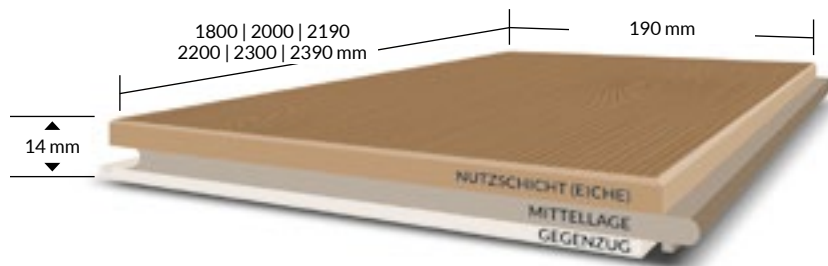

ARTIKEL-NR.	PRODUKTBEZEICHNUNG	ABMESSUNG	PREISE INKL. LEICHTER BÜRSTUNG/EDGEÖLT	
			€/m ² netto	€/m ² brutto
DSP5G14E190	Eiche Elegant*	14/3 x 190 x 1800 / 2000 / 2190 / 2200 / 2300 / 2390 mm	106,29	126,49
DSP5G14N190	Eiche Natur*	14/3 x 190 x 1800 / 2000 / 2190 / 2200 / 2300 / 2390 mm	92,29	109,83
DSP5G14M190	Eiche Markant*	14/3 x 190 x 1800 / 2000 / 2190 / 2200 / 2300 / 2390 mm	76,89	91,50
DSP5G14R190	Eiche Rustikal*	14/3 x 190 x 1800 / 2000 / 2190 / 2200 / 2300 / 2390 mm	68,49	81,50

PAKETE			
	8 Planken	VPE 190 x 1800 = 2,73 m ²	Palette: 40 Pakete = 109,20 m ²
AUFPREIS: Deckschicht 4 mm 2,00 €/m ²	8 Planken	VPE 190 x 2000 = 3,04 m ²	Palette: 36 Pakete = 109,44 m ²
	8 Planken	VPE 190 x 2190 = 3,33 m ²	Palette: 32 Pakete = 106,56 m ²
	8 Planken	VPE 190 x 2200 = 3,34 m ²	Palette: 32 Pakete = 106,88 m ²
	8 Planken	VPE 190 x 2300 = 3,49 m ²	Palette: 32 Pakete = 111,68 m ²
	8 Planken	VPE 190 x 2390 = 3,63 m ²	Palette: 32 Pakete = 116,16 m ²

Zahlungsbedingungen nach Vereinbarung, Liefer- und Produktionszeiten abhängig von Bestellmenge (ab 400 m² ca. 6-8 Wochen)

*Auslieferung je nach Verfügbarkeit | keine Längengarantie

OPTIONEN PARKETT IM BAUKASTENPRINZIP

MADE IN GERMANY

Alle Optionen der Oberflächenbehandlung und -veredelung finden Sie ab Seite 52.

HINWEISE FÜR OBERFLÄCHENBEHANDLUNG

* Beizen nur in Verbindung mit Öl



	ARTIKEL-NR.	OBERFLÄCHENBEHANDLUNG & -VERDELUNG		€/m ² netto	€/m ² brutto
OBERFLÄCHEN	ST00	Geschliffen	Abschlag	-2,56	-3,05
	ST01	Leicht gebürstet	Inklusive	2,56	3,05
	ST02	Mittelstark gebürstet	Aufschlag	+0,88	+1,05
	ST03	Stark gebürstet	Aufschlag	+1,76	+2,09
	ST05	Sägerau	Aufschlag	+3,53	+4,20
FARBTON	BXXX/FXXX	Beizen und ölen (endgeölt, Rubio Monocoat®)*	Aufschlag	+5,82	+6,82
	FXXX	Ölen (endgeölt) (Rubio Monocoat®)	Inklusive	5,73	6,82
	FOXX	Ölen (Osmo 2K Oil)	Aufschlag	+2,00	+2,38
	FRHR	Rohholz-Optik (Rubio Monocoat®)	Aufschlag	+6,87	+8,18
	FRHS	Rohholz-Optik (Saicos)	Aufschlag	+5,00	+5,95
FLAC	Lack (Saicos)	Aufschlag	+6,87	+8,18	

SORTIERUNG	ELEGANT	NATUR	MARKANT	RUSTIKAL
Erscheinungsbild	harmonisch	ruhig	lebhaft	ausdrucksstark
Äste	Punktäste, sowie vereinzelt Äste bis ca. ø 5-10 mm	gesunde Äste ca. ø 15-50 mm	Äste sowie Kantenäste ca. ø 50-70 mm	Äste sowie Kantenäste vorhanden
Risse	prinzipiell frei	kleine möglich	zulässig	zulässig
Haarrisse	vereinzelt zulässig	vereinzelt zulässig	zulässig	zulässig
Splint	prinzipiell frei	prinzipiell frei	Splint möglich bis 11 %	gesunder Splint gebeizt, ca. 20-30 %
Farbunterschiede	leichte, natürliche zulässig	natürliche zulässig	zulässig	zulässig
Spachtelfarbe	dunkelbraun	dunkelbraun	dunkelbraun	dunkelbraun

! Holz ist ein Naturprodukt - Abweichungen der aufgeführten Sortierungshinweise können vorkommen und stellen keinen Mangel dar.

LANDHAUSDIELE 3-SCHICHT 5G-C 220



AUFBAU

Länge 1800 | 2000 | 2190 | 2200 | 2300 | 2390 mm
(keine gestoßenen Planken)
ca. 14 mm | Nutzschiicht (Eiche) ca. 3 mm (+/-10%)
Mittellage ca. 9 mm | Gegenzug ca. 2 mm (Kiefer)
Holzfeuchte 8% (+/-1%)
4-seitige Mikrofase | Klickverbindung Välinge 5G-C

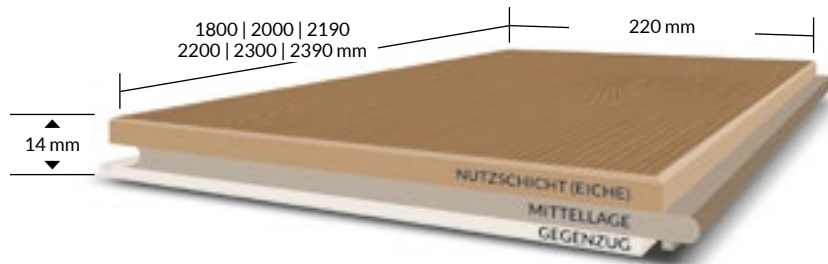

ARTIKEL-NR.	PRODUKTBEZEICHNUNG	ABMESSUNG	PREISE INKL. LEICHTER BÜRSTUNG/EDGEÖLT	
			€/m ² netto	€/m ² brutto
DSP5G14E220	Eiche Elegant*	14/3 x 220 x 1800 / 2000 / 2190 / 2200 / 2300 / 2390 mm	114,69	136,48
DSP5G14N220	Eiche Natur*	14/3 x 220 x 1800 / 2000 / 2190 / 2200 / 2300 / 2390 mm	100,69	119,82
DSP5G14M220	Eiche Markant*	14/3 x 220 x 1800 / 2000 / 2190 / 2200 / 2300 / 2390 mm	81,09	96,50
DSP5G14R220	Eiche Rustikal*	14/3 x 220 x 1800 / 2000 / 2190 / 2200 / 2300 / 2390 mm	72,69	86,50

PAKETE			
	8 Planken	VPE 220 x 1800 = 3,16 m ²	Palette: 36 Pakete = 113,76 m ²
AUFPREIS: Deckschicht 4 mm 2,00 €/m ²	8 Planken	VPE 220 x 2000 = 3,52 m ²	Palette: 32 Pakete = 112,64 m ²
	6 Planken	VPE 220 x 2190 = 2,89 m ²	Palette: 36 Pakete = 104,04 m ²
	6 Planken	VPE 220 x 2200 = 2,90 m ²	Palette: 36 Pakete = 104,40 m ²
	6 Planken	VPE 220 x 2300 = 3,03 m ²	Palette: 36 Pakete = 109,08 m ²
	6 Planken	VPE 220 x 2390 = 3,15 m ²	Palette: 32 Pakete = 100,80 m ²

Zahlungsbedingungen nach Vereinbarung, Liefer- und Produktionszeiten abhängig von Bestellmenge (ab 400 m² ca. 6-8 Wochen)

*Auslieferung je nach Verfügbarkeit | keine Längengarantie

OPTIONEN PARKETT IM BAUKASTENPRINZIP

MADE IN GERMANY

Alle Optionen der Oberflächenbehandlung und -veredelung finden Sie ab Seite 52.

HINWEISE FÜR OBERFLÄCHENBEHANDLUNG

* Beizen nur in Verbindung mit Öl



	ARTIKEL-NR.	OBERFLÄCHENBEHANDLUNG & -VERDELUNG		€/m ² netto	€/m ² brutto
OBERFLÄCHEN	ST00	Geschliffen	Abschlag	-2,56	-3,05
	ST01	Leicht gebürstet	Inklusive	2,56	3,05
	ST02	Mittelstark gebürstet	Aufschlag	+0,88	+1,05
	ST03	Stark gebürstet	Aufschlag	+1,76	+2,09
	ST05	Sägerau	Aufschlag	+3,53	+4,20
FARBTON	BXXX/FXXX	Beizen und ölen (endgeölt, Rubio Monocoat®)*	Aufschlag	+5,82	+6,82
	FXXX	Ölen (endgeölt) (Rubio Monocoat®)	Inklusive	5,73	6,82
	FOXX	Ölen (Osmo 2K Oil)	Aufschlag	+2,00	+2,38
	FRHR	Rohholz-Optik (Rubio Monocoat®)	Aufschlag	+6,87	+8,18
	FRHS	Rohholz-Optik (Saicos)	Aufschlag	+5,00	+5,95
FLAC	Lack (Saicos)	Aufschlag	+6,87	+8,18	

SORTIERUNG	ELEGANT	NATUR	MARKANT	RUSTIKAL
Erscheinungsbild	harmonisch	ruhig	lebhaft	ausdrucksstark
Äste	Punktäste, sowie vereinzelt Äste bis ca. ø 5-10 mm	gesunde Äste ca. ø 15-50 mm	Äste sowie Kantenäste ca. ø 50-70 mm	Äste sowie Kantenäste vorhanden
Risse	prinzipiell frei	kleine möglich	zulässig	zulässig
Haarrisse	vereinzelt zulässig	vereinzelt zulässig	zulässig	zulässig
Splint	prinzipiell frei	prinzipiell frei	Splint möglich bis 11%	gesunder Splint gebeizt, ca. 20-30%
Farbunterschiede	leichte, natürliche zulässig	natürliche zulässig	zulässig	zulässig
Spachtelfarbe	dunkelbraun	dunkelbraun	dunkelbraun	dunkelbraun

! Holz ist ein Naturprodukt – Abweichungen der aufgeführten Sortierungshinweise können vorkommen und stellen keinen Mangel dar.

LANDHAUSDIELE 3-SCHICHT 5G-C 260

VERFÜGBARKEIT AUF ANFRAGE



AUFBAU

Länge 1800 | 2000 | 2190 | 2200 | 2300 | 2390 mm
(keine gestoßenen Planken)
ca. 14 mm | Nutzschiene (Eiche) ca. 3 mm (+/-10%)
Mittellage ca. 9 mm | Gegenzug ca. 2 mm (Kiefer)
Holzfeuchte 8 % (+/-1%)
4-seitige Mikrofase | Klickverbindung VÄlinge 5G-C

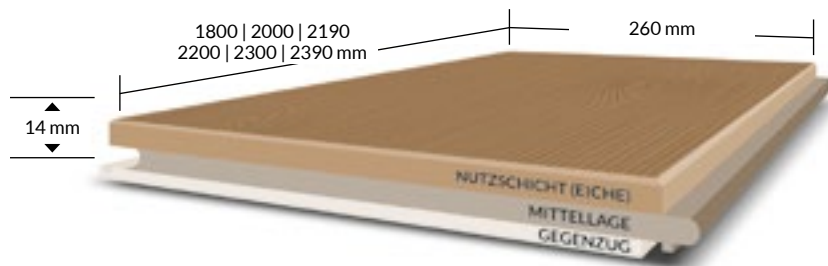

ARTIKEL-NR.	PRODUKTBEZEICHNUNG	ABMESSUNG	PREISE INKL. LEICHTER BÜRSTUNG/EDGEÖLT	
			€/m ² netto	€/m ² brutto
DSP5G14E260	Eiche Elegant*	14/3 x 260 x 1800 / 2000 / 2190 / 2200 / 2300 / 2390 mm	120,29	143,15
DSP5G14N260	Eiche Natur*	14/3 x 260 x 1800 / 2000 / 2190 / 2200 / 2300 / 2390 mm	103,49	123,15
DSP5G14M260	Eiche Markant*	14/3 x 260 x 1800 / 2000 / 2190 / 2200 / 2300 / 2390 mm	90,89	108,16
DSP5G14R260	Eiche Rustikal*	14/3 x 260 x 1800 / 2000 / 2190 / 2200 / 2300 / 2390 mm	76,95	91,57

PAKETE			
	6 Planken	VPE 260 x 1800 = 2,80 m ²	Palette: 40 Pakete = 112,00 m ²
AUFPREIS: Deckschicht 4 mm 2,00 €/m ²	6 Planken	VPE 260 x 2000 = 3,12 m ²	Palette: 36 Pakete = 112,32 m ²
	6 Planken	VPE 260 x 2190 = 3,41 m ²	Palette: 32 Pakete = 109,12 m ²
	6 Planken	VPE 260 x 2200 = 3,43 m ²	Palette: 32 Pakete = 109,76 m ²
	6 Planken	VPE 260 x 2300 = 3,59 m ²	Palette: 32 Pakete = 114,88 m ²
	6 Planken	VPE 260 x 2390 = 3,72 m ²	Palette: 32 Pakete = 119,04 m ²

Zahlungsbedingungen nach Vereinbarung, Liefer- und Produktionszeiten abhängig von Bestellmenge (ab 400 m² ca. 6-8 Wochen)

*Auslieferung je nach Verfügbarkeit | keine Längengarantie

OPTIONEN PARKETT IM BAUKASTENPRINZIP

MADE IN GERMANY

Alle Optionen der Oberflächenbehandlung und -veredelung finden Sie ab Seite 52.

HINWEISE FÜR OBERFLÄCHENBEHANDLUNG

* Beizen nur in Verbindung mit Öl



	ARTIKEL-NR.	OBERFLÄCHENBEHANDLUNG & -VERDELUNG		€/m ² netto	€/m ² brutto
OBERFLÄCHEN	ST00	Geschliffen	Abschlag	-2,56	-3,05
	ST01	Leicht gebürstet	Inklusive	2,56	3,05
	ST02	Mittelstark gebürstet	Aufschlag	+0,88	+1,05
	ST03	Stark gebürstet	Aufschlag	+1,76	+2,09
	ST05	Sägerau	Aufschlag	+3,53	+4,20
FARBTON	BXXX/FXXX	Beizen und ölen (edgeölt, Rubio Monocoat®)*	Aufschlag	+5,82	+6,82
	FXXX	Ölen (edgeölt) (Rubio Monocoat®)	Inklusive	5,73	6,82
	FOXX	Ölen (Osmo 2K Oil)	Aufschlag	+2,00	+2,38
	FRHR	Rohholz-Optik (Rubio Monocoat®)	Aufschlag	+6,87	+8,18
	FRHS	Rohholz-Optik (Saicos)	Aufschlag	+5,00	+5,95
	FLAC	Lack (Saicos)	Aufschlag	+6,87	+8,18

SORTIERUNG	ELEGANT	NATUR	MARKANT	RUSTIKAL
Erscheinungsbild	harmonisch	ruhig	lebhaft	ausdrucksstark
Äste	Punktäste, sowie vereinzelt Äste bis ca. ø 5-10 mm	gesunde Äste ca. ø 15-50 mm	Äste sowie Kantenäste ca. ø 50-70 mm	Äste sowie Kantenäste vorhanden
Risse	prinzipiell frei	kleine möglich	zulässig	zulässig
Haarrisse	vereinzelt zulässig	vereinzelt zulässig	zulässig	zulässig
Splint	prinzipiell frei	prinzipiell frei	Splint möglich bis 11 %	gesunder Splint gebeizt, ca. 20-30 %
Farbunterschiede	leichte, natürliche zulässig	natürliche zulässig	zulässig	zulässig
Spachtelfarbe	dunkelbraun	dunkelbraun	dunkelbraun	dunkelbraun

! Holz ist ein Naturprodukt - Abweichungen der aufgeführten Sortierungshinweise können vorkommen und stellen keinen Mangel dar.

FLÄCHENANSICHT

Landhausdielen 3-Schicht 5G-C

Rohware ohne Oberflächenbehandlung



3-Schicht-Parkett 5G-C | Sortierung Elegant

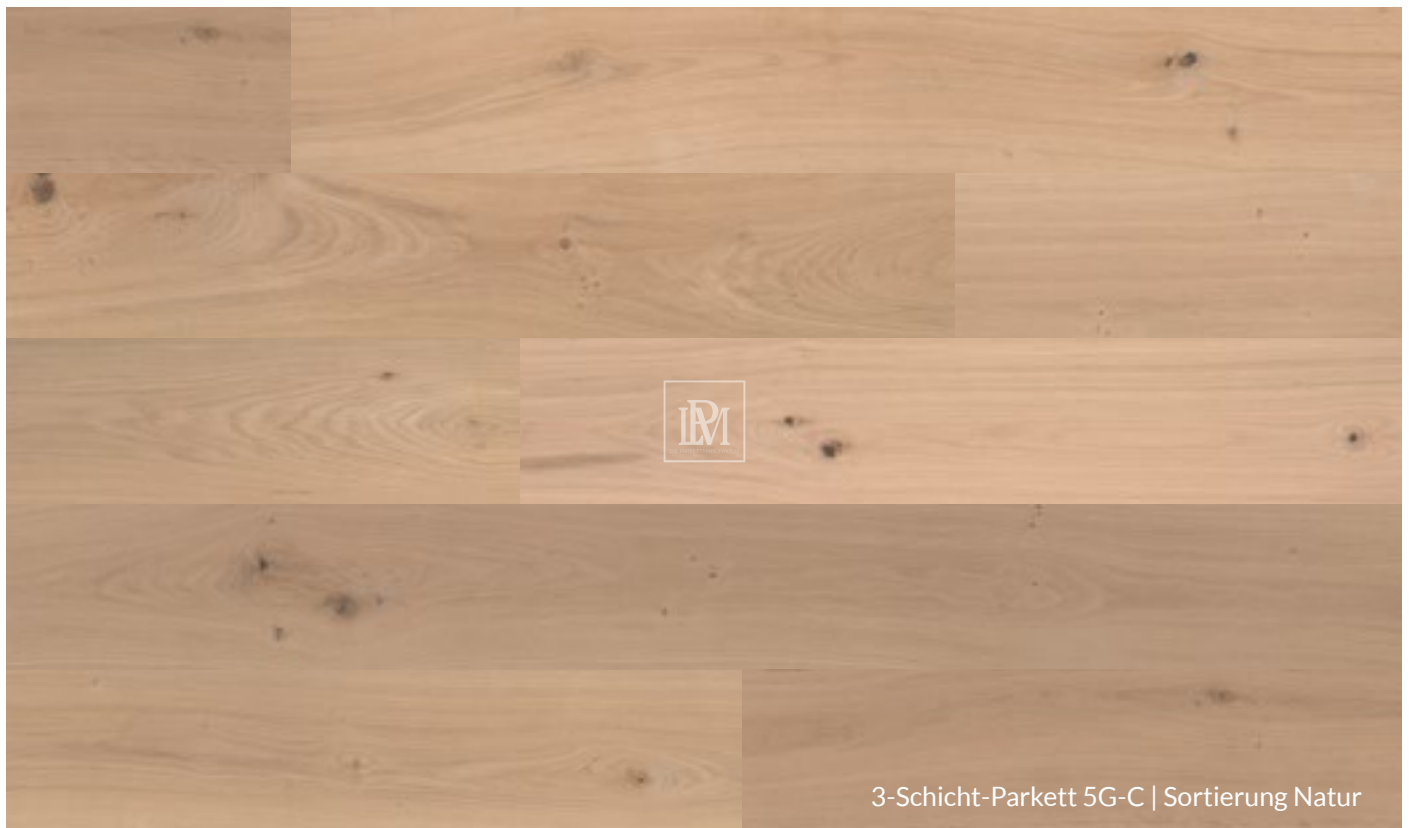

3-Schicht-Parkett 5G-C | Sortierung Natur

FLÄCHENANSICHT

Landhausdiele 3-Schicht 5G-C

Rohware ohne Oberflächenbehandlung

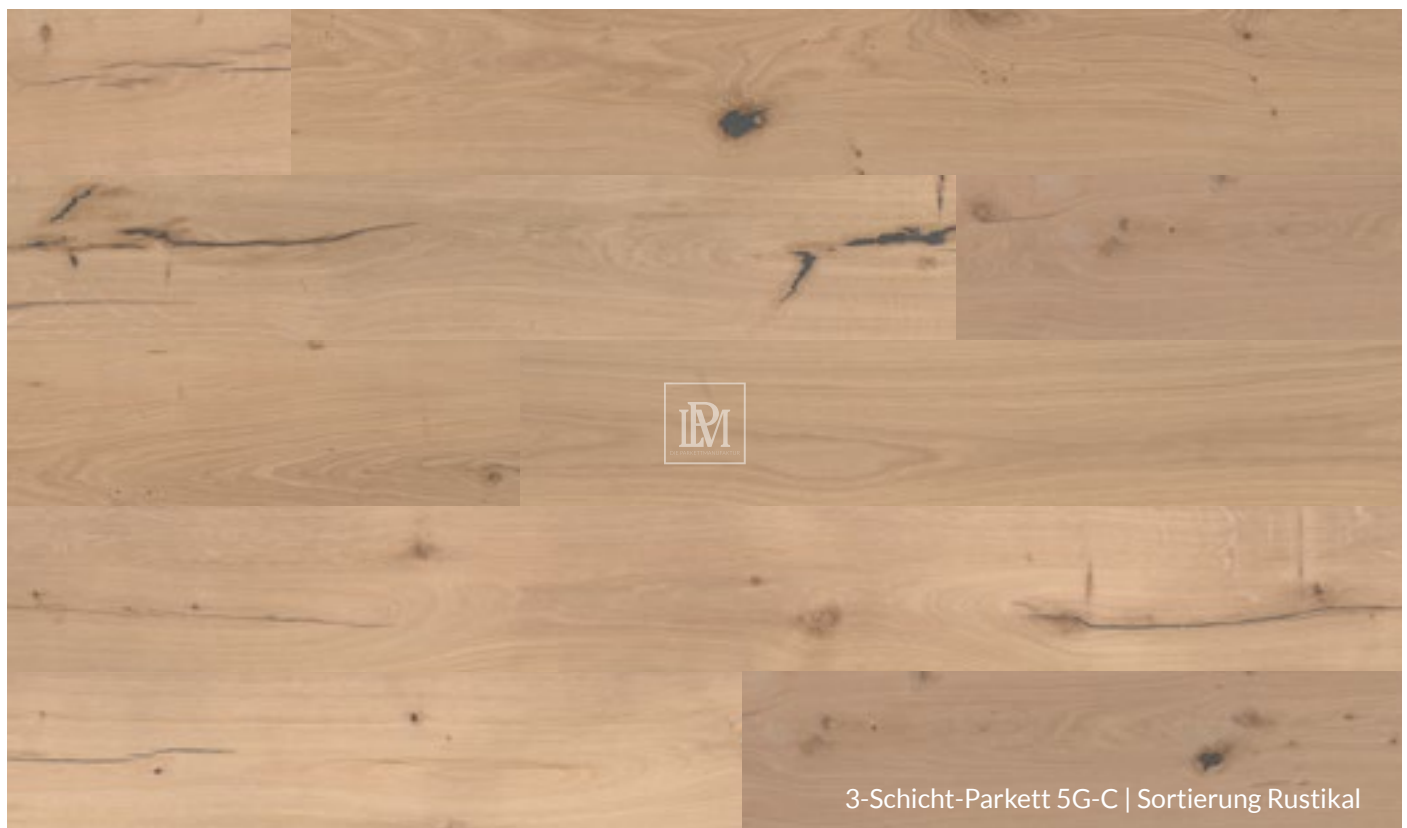
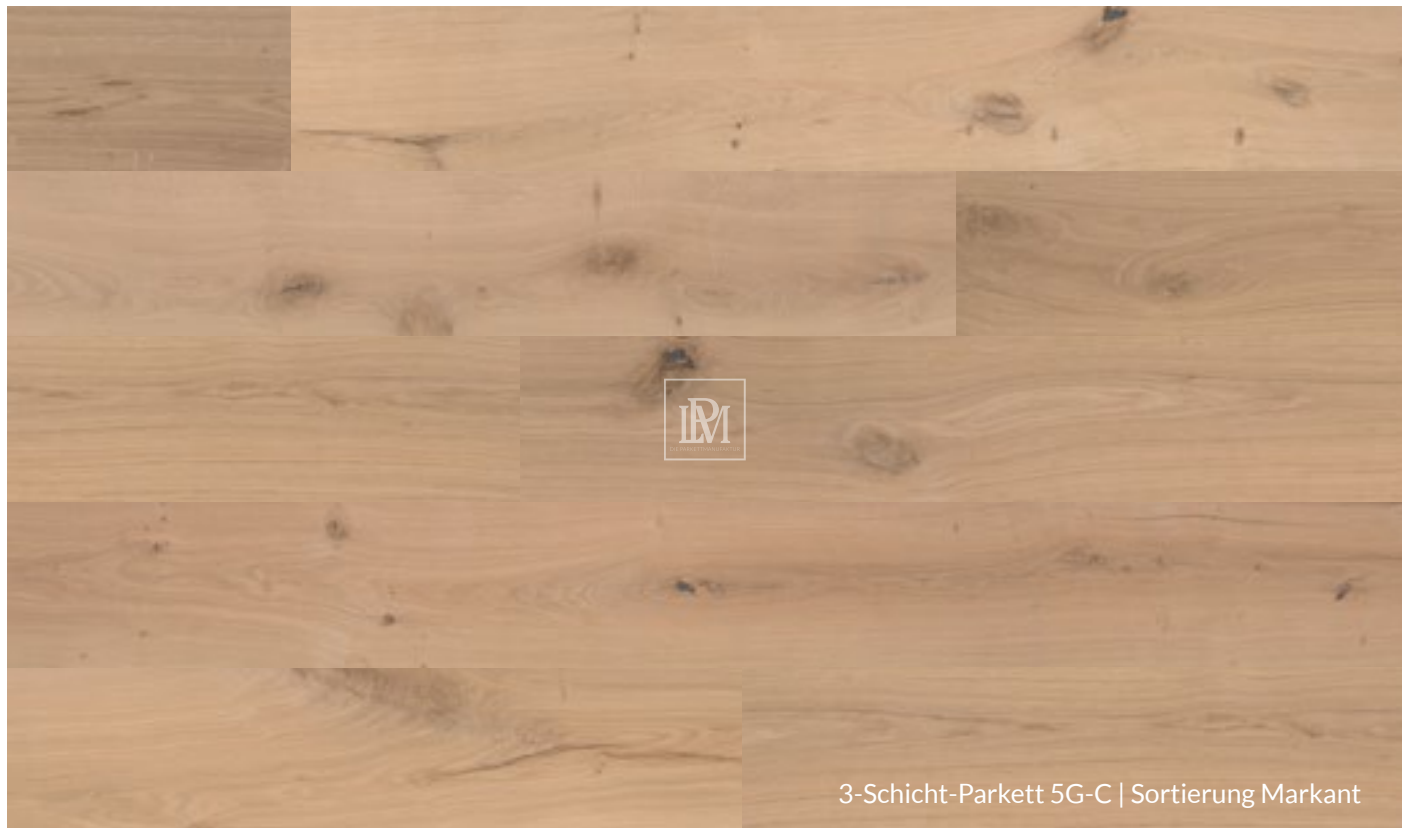

PARKETTKLEBSTOFF COLLOFLEX 60

■ 1K SMP PREMIUM-PARKETTKLEBSTOFF (festelastisch)

DER ALLESKÖNNER

für Massivdielen, 2-Schicht und
3-Schicht-Parkett



Hersteller: Heson GmbH · Vertrieb: LMP GmbH

ARTIKEL-NR.	PRODUKT	FARBTON	INHALT/ GEBINDE	VERBRAUCH	€/GEBINDE netto	€/GEBINDE brutto
COLLOFLEX60	Parkettklebstoff	Beige	15 kg	0,7-1,5 kg/m ²	103,50	123,17



FOTO: AdobeStock



DESIGN
LINE

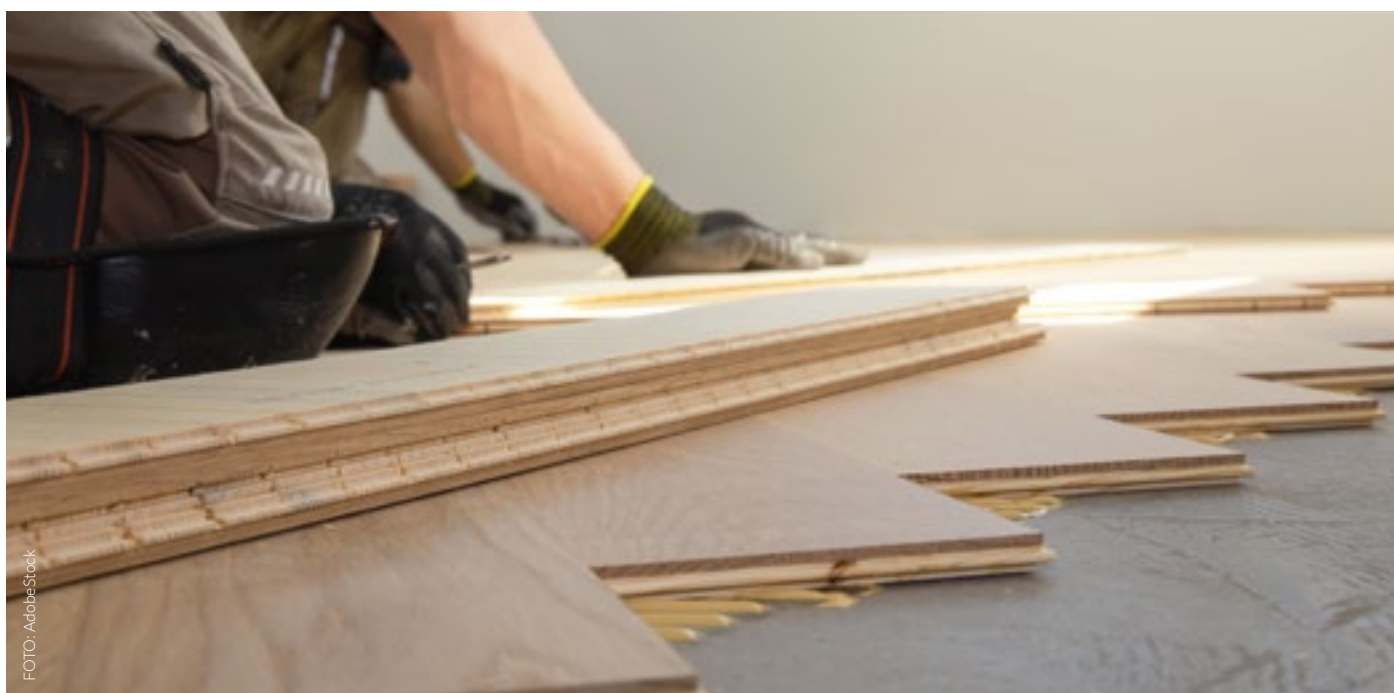

DESIGNLINE CASTLELINE

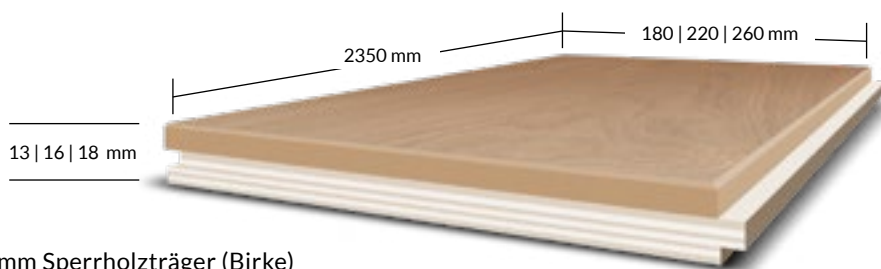

AUFBAU

Plankenlänge 2350 mm

ca. 13 mm | ca. 4 mm Deckschicht (Eiche) | ca. 9 mm Sperrholzträger (Birke)

ca. 16 mm | ca. 4 mm Deckschicht (Eiche) | ca. 12 mm Sperrholzträger (Birke) – Aufpreis 4,16 € netto

ca. 18 mm | ca. 6 mm Deckschicht (Eiche) | ca. 12 mm Sperrholzträger (Birke) – Aufpreis 10,33 € netto

Qualität nach Werksnorm | analog produziert nach DIN EN 13489

Holzfeuchte ca. 9 % | Kanten gefast 4V | Nut und Feder

ARTIKEL-NR.	PRODUKTBEZEICHNUNG	ABMESSUNG	PREISE INKL. LEICHTER BÜRSTUNG/ENDGEÖLT	
			€/m ² netto	€/m ² brutto
DLCL131801	Twin 13 Elegant Castleline 180	180 x 2350 mm	167,84 €	199,73 €
DLCL131802	Twin 13 Natur Castleline 180	180 x 2350 mm	161,44 €	192,11 €
DLCL131803	Twin 13 Markant Castleline 180	180 x 2350 mm	150,24 €	178,79 €
DLCL131804	Twin 13 Rustikal Castleline 180	180 x 2350 mm	145,44 €	173,07 €
DLCL132201	Twin 13 Elegant Castleline 220	220 x 2350 mm	175,84 €	209,25 €
DLCL132202	Twin 13 Natur Castleline 220	220 x 2350 mm	169,44 €	201,63 €
DLCL132203	Twin 13 Markant Castleline 220	220 x 2350 mm	158,24 €	188,31 €
DLCL132204	Twin 13 Rustikal Castleline 220	220 x 2350 mm	153,44 €	182,59 €
DLCL132601	Twin 13 Elegant Castleline 260	260 x 2350 mm	175,84 €	209,25 €
DLCL132602	Twin 13 Natur Castleline 260	260 x 2350 mm	169,44 €	201,63 €
DLCL132603	Twin 13 Markant Castleline 260	260 x 2350 mm	158,24 €	188,31 €
DLCL132604	Twin 13 Rustikal Castleline 260	260 x 2350 mm	153,44 €	182,59 €

FSC®-Zertifizierung: Verfügbare Produkte auf Anfrage.

OPTIONEN PARKETT IM BAUKASTENPRINZIP

MADE IN GERMANY

Alle Optionen der Oberflächenbehandlung und -veredelung finden Sie ab Seite 52.

HINWEISE FÜR OBERFLÄCHENBEHANDLUNG

* Beizen nur in Verbindung mit Öl

Rubio MONOCOAT

	ARTIKEL-NR.	OBERFLÄCHENBEHANDLUNG & -VERDELUNG		€/m ² netto	€/m ² brutto
OBERFLÄCHEN	ST00	Geschliffen	Abschlag	-2,56	-3,05
	ST01	Leicht gebürstet	Inklusive	2,56	3,05
	ST02	Mittelstark gebürstet	Aufschlag	+0,88	+1,05
	ST03	Stark gebürstet	Aufschlag	+1,76	+2,09
	ST05	Sägerau	Aufschlag	+3,53	+4,20
FARBTON	BXXX/FXXX	Beizen und ölen (endgeölt, Rubio Monocoat®)*	Aufschlag	+5,82	+6,82
	FXXX	Ölen (endgeölt) (Rubio Monocoat®)	Inklusive	5,73	6,82
	FOXX	Ölen (Osmo 2K Oil)	Aufschlag	+2,00	+2,38
	FRHR	Rohholz-Optik (Rubio Monocoat®)	Aufschlag	+6,87	+8,18
	FRHS	Rohholz-Optik (Saicos)	Aufschlag	+5,00	+5,95
FLAC	Lack (Saicos)	Aufschlag	+6,87	+8,18	

SORTIERUNG	ELEGANT	NATUR	MARKANT	RUSTIKAL
Erscheinungsbild	harmonisch	ruhig	lebhaft	ausdrucksstark
Äste	Punktäste, sowie vereinzelt Äste bis ca. ø 5–10 mm	gesunde Äste ca. ø 15–45 mm	Äste sowie Kantenäste vorhanden	Äste sowie Kantenäste vorhanden
Risse	prinzipiell frei	prinzipiell frei	geringe zulässig	zulässig
Haarrisse	vereinzelt zulässig	vereinzelt zulässig	vereinzelt zulässig	zulässig
Splint	prinzipiell frei	prinzipiell frei	prinzipiell frei	gesunder Splint ca. 20–30 %
Farbunterschiede	leichte, natürliche zulässig	natürliche zulässig	zulässig	zulässig
Spachtelfarbe	dunkelbraun	dunkelbraun	dunkelbraun	dunkelbraun

! Holz ist ein Naturprodukt – Abweichungen der aufgeführten Sortierungshinweise können vorkommen und stellen keinen Mangel dar.

FLÄCHENANSICHT

DESIGNLINE Castleline

Farböl Pure



DESIGNLINE FISHLINE

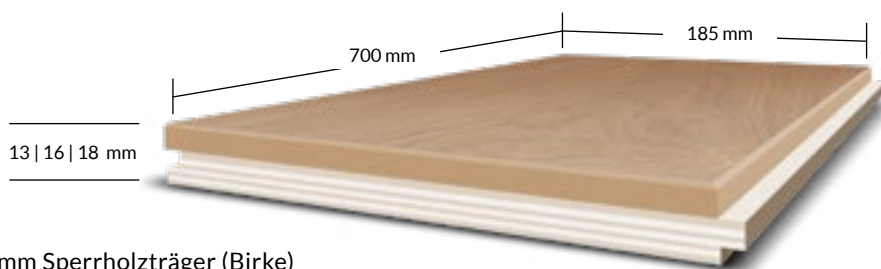

AUFBAU

Plankenlänge 700 mm

ca. 13 mm | ca. 4 mm Deckschicht (Eiche) | ca. 9 mm Sperrholzträger (Birke)

ca. 16 mm | ca. 4 mm Deckschicht (Eiche) | ca. 12 mm Sperrholzträger (Birke) – Aufpreis 4,16 € netto

ca. 18 mm | ca. 6 mm Deckschicht (Eiche) | ca. 12 mm Sperrholzträger (Birke) – Aufpreis 10,33 € netto

Qualität nach Werksnorm | analog produziert nach DIN EN 13489

Holzfeuchte ca. 9 % | Kanten gefast 4V | Nut und Feder

ARTIKEL-NR.	PRODUKTBEZEICHNUNG	ABMESSUNG	PREISE INKL. LEICHTER BÜRSTUNG/ENDGEÖLT	
			€/m ² netto	€/m ² brutto
DLFL130001	Twin 13 Elegant Fishline	185 x 700 mm	175,84 €	209,25 €
DLFL130002	Twin 13 Natur Fishline	185 x 700 mm	171,04 €	203,54 €
DLFL130003	Twin 13 Markant Fishline	185 x 700 mm	167,84 €	199,73 €
DLFL130004	Twin 13 Rustikal Fishline	185 x 700 mm	164,64 €	195,92 €

FSC®-Zertifizierung: Verfügbare Produkte auf Anfrage.

OPTIONEN PARKETT IM BAUKASTENPRINZIP

MADE IN GERMANY

Alle Optionen der Oberflächenbehandlung und -veredelung finden Sie ab Seite 52.

HINWEISE FÜR OBERFLÄCHENBEHANDLUNG

* Beizen nur in Verbindung mit Öl

Rubio MONOCOAT

	ARTIKEL-NR.	OBERFLÄCHENBEHANDLUNG & -VERDELUNG		€/m ² netto	€/m ² brutto
OBERFLÄCHEN	ST00	Geschliffen	Abschlag	-2,56	-3,05
	ST01	Leicht gebürstet	Inklusive	2,56	3,05
	ST02	Mittelstark gebürstet	Aufschlag	+0,88	+1,05
	ST03	Stark gebürstet	Aufschlag	+1,76	+2,09
	ST05	Sägerau	Aufschlag	+3,53	+4,20
FARBTON	BXXX/FXXX	Beizen und ölen (endgeölt, Rubio Monocoat®)*	Aufschlag	+5,82	+6,82
	FXXX	Ölen (endgeölt) (Rubio Monocoat®)	Inklusive	5,73	6,82
	FOXX	Ölen (Osmo 2K Oil)	Aufschlag	+2,00	+2,38
	FRHR	Rohholz-Optik (Rubio Monocoat®)	Aufschlag	+6,87	+8,18
	FRHS	Rohholz-Optik (Saicos)	Aufschlag	+5,00	+5,95
	FLAC	Lack (Saicos)	Aufschlag	+6,87	+8,18

SORTIERUNG	ELEGANT	NATUR	MARKANT	RUSTIKAL
Erscheinungsbild	harmonisch	ruhig	lebhaft	ausdrucksstark
Äste	Punktäste, sowie vereinzelt Äste bis ca. ø 5–10 mm	gesunde Äste ca. ø 15–45 mm	Äste sowie Kantenäste vorhanden	Äste sowie Kantenäste vorhanden
Risse	prinzipiell frei	prinzipiell frei	geringe zulässig	zulässig
Haarrisse	vereinzelt zulässig	vereinzelt zulässig	vereinzelt zulässig	zulässig
Splint	prinzipiell frei	prinzipiell frei	prinzipiell frei	gesunder Splint ca. 20–30 %
Farbunterschiede	leichte, natürliche zulässig	natürliche zulässig	zulässig	zulässig
Spachtelfarbe	dunkelbraun	dunkelbraun	dunkelbraun	dunkelbraun



Holz ist ein Naturprodukt – Abweichungen der aufgeführten Sortierungshinweise können vorkommen und stellen keinen Mangel dar.

FLÄCHENANSICHT

DESIGNLINE Fishline

Farböl Walnut

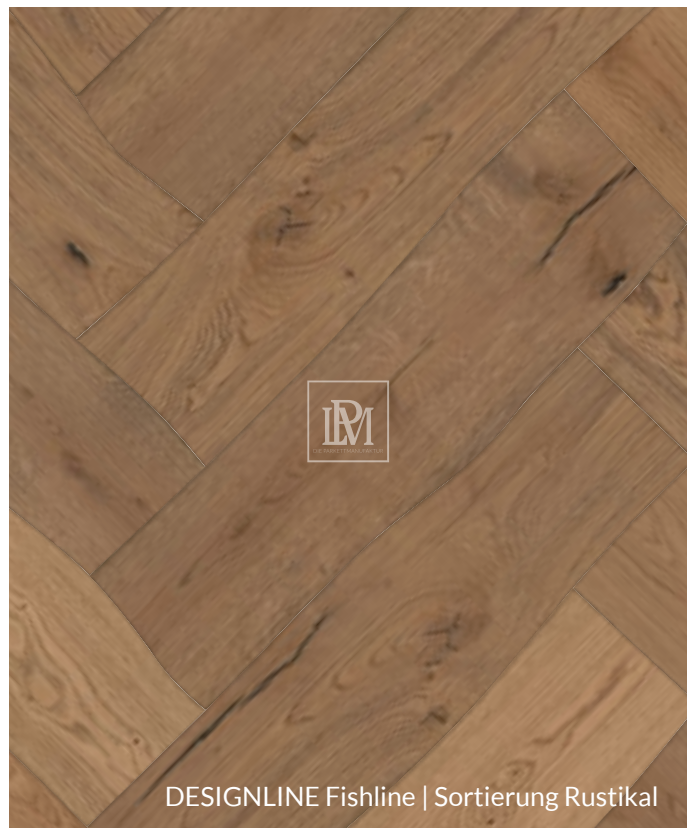
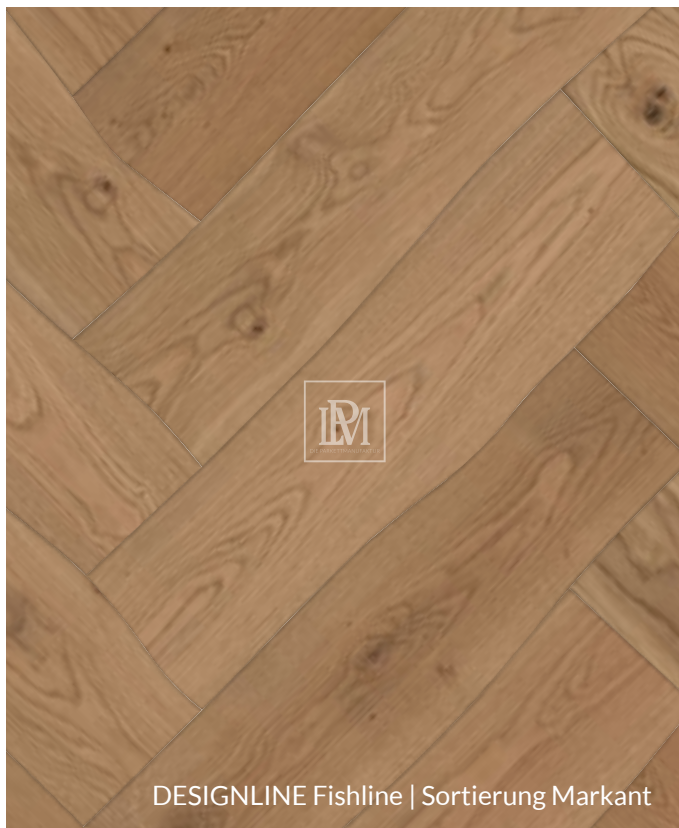

DESIGNLINE SPINDLE

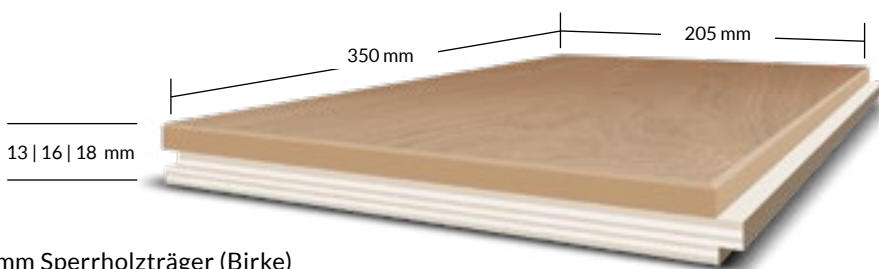

AUFBAU

Parkettfliese 205 x 350 mm

ca. 13 mm | ca. 4 mm Deckschicht (Eiche) | ca. 9 mm Sperrholzträger (Birke)

ca. 16 mm | ca. 4 mm Deckschicht (Eiche) | ca. 12 mm Sperrholzträger (Birke) – Aufpreis 4,16 € netto

ca. 18 mm | ca. 6 mm Deckschicht (Eiche) | ca. 12 mm Sperrholzträger (Birke) – Aufpreis 10,33 € netto

Qualität nach Werksnorm | analog produziert nach DIN EN 13489

Holzfeuchte ca. 9 % | Kanten gefast 4V | Nut und Feder

ARTIKEL-NR.	PRODUKTBEZEICHNUNG	ABMESSUNG	PREISE INKL. LEICHTER BÜRSTUNG/ENDGEÖLT	
			€/m ² netto	€/m ² brutto
DLSP130001	Twin 13 Elegant Spindle	205 x 350 mm	228,64 €	272,08 €
DLSP130002	Twin 13 Natur Spindle	205 x 350 mm	215,84 €	256,85 €
DLSP130003	Twin 13 Markant Spindle	205 x 350 mm	211,04 €	251,14 €
DLSP130004	Twin 13 Rustikal Spindle	205 x 350 mm	204,64 €	243,52 €

FSC®-Zertifizierung: Verfügbare Produkte auf Anfrage.

OPTIONEN PARKETT IM BAUKASTENPRINZIP

MADE IN GERMANY

Alle Optionen der Oberflächenbehandlung und -veredelung finden Sie ab Seite 52.

HINWEISE FÜR OBERFLÄCHENBEHANDLUNG

* Beizen nur in Verbindung mit Öl

Rubio MONOCOAT

	ARTIKEL-NR.	OBERFLÄCHENBEHANDLUNG & -VERDELUNG		€/m ² netto	€/m ² brutto
OBERFLÄCHEN	ST00	Geschliffen	Abschlag	-2,56	-3,05
	ST01	Leicht gebürstet	Inklusive	2,56	3,05
	ST02	Mittelstark gebürstet	Aufschlag	+0,88	+1,05
	ST03	Stark gebürstet	Aufschlag	+1,76	+2,09
	ST05	Sägerau	Aufschlag	+3,53	+4,20
FARBTON	BXXX/FXXX	Beizen und ölen (endgeölt, Rubio Monocoat®)*	Aufschlag	+5,82	+6,82
	FXXX	Ölen (endgeölt) (Rubio Monocoat®)	Inklusive	5,73	6,82
	FOXX	Ölen (Osmo 2K Oil)	Aufschlag	+2,00	+2,38
	FRHR	Rohholz-Optik (Rubio Monocoat®)	Aufschlag	+6,87	+8,18
	FRHS	Rohholz-Optik (Saicos)	Aufschlag	+5,00	+5,95
	FLAC	Lack (Saicos)	Aufschlag	+6,87	+8,18

SORTIERUNG	ELEGANT	NATUR	MARKANT	RUSTIKAL
Erscheinungsbild	harmonisch	ruhig	lebhaft	ausdrucksstark
Äste	Punktäste, sowie vereinzelt Äste bis ca. ø 5–10 mm	gesunde Äste ca. ø 15–45 mm	Äste sowie Kantenäste vorhanden	Äste sowie Kantenäste vorhanden
Risse	prinzipiell frei	prinzipiell frei	geringe zulässig	zulässig
Haarrisse	vereinzelt zulässig	vereinzelt zulässig	vereinzelt zulässig	zulässig
Splint	prinzipiell frei	prinzipiell frei	prinzipiell frei	gesunder Splint ca. 20–30 %
Farbunterschiede	leichte, natürliche zulässig	natürliche zulässig	zulässig	zulässig
Spachtelfarbe	dunkelbraun	dunkelbraun	dunkelbraun	dunkelbraun

! Holz ist ein Naturprodukt – Abweichungen der aufgeführten Sortierungshinweise können vorkommen und stellen keinen Mangel dar.

FLÄCHENANSICHT

DESIGNLINE Spindle

Farböl Smoked Oak



DESIGNLINE SANDCLOCK

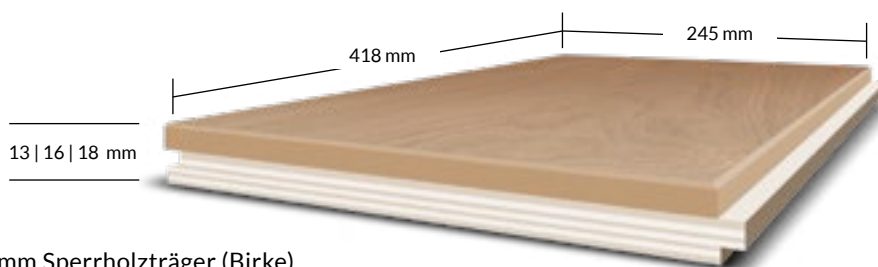

AUFBAU

Parkettfliese 245 x 418 mm

ca. 13 mm | ca. 4 mm Deckschicht (Eiche) | ca. 9 mm Sperrholzträger (Birke)

ca. 16 mm | ca. 4 mm Deckschicht (Eiche) | ca. 12 mm Sperrholzträger (Birke) – Aufpreis 4,16 € netto

ca. 18 mm | ca. 6 mm Deckschicht (Eiche) | ca. 12 mm Sperrholzträger (Birke) – Aufpreis 10,33 € netto

Qualität nach Werksnorm | analog produziert nach DIN EN 13489

Holzfeuchte ca. 9 % | Kanten gefast 4V | Nut und Feder

ARTIKEL-NR.	PRODUKTBEZEICHNUNG	ABMESSUNG	PREISE INKL. LEICHTER BÜRSTUNG/ENDGEÖLT	
			€/m ² netto	€/m ² brutto
DLSD130001	Twin 13 Elegant Sandclock	245 x 418 mm	228,64 €	272,08 €
DLSD130002	Twin 13 Natur Sandclock	245 x 418 mm	215,84 €	256,85 €
DLSD130003	Twin 13 Markant Sandclock	245 x 418 mm	211,04 €	251,14 €
DLSD130004	Twin 13 Rustikal Sandclock	245 x 418 mm	204,64 €	243,52 €

FSC®-Zertifizierung: Verfügbare Produkte auf Anfrage.

OPTIONEN PARKETT IM BAUKASTENPRINZIP

MADE IN GERMANY

Alle Optionen der Oberflächenbehandlung und -veredelung finden Sie ab Seite 52.

HINWEISE FÜR OBERFLÄCHENBEHANDLUNG

* Beizen nur in Verbindung mit Öl

Rubio MONOCOAT

	ARTIKEL-NR.	OBERFLÄCHENBEHANDLUNG & -VERDELUNG		€/m ² netto	€/m ² brutto
OBERFLÄCHEN	ST00	Geschliffen	Abschlag	-2,56	-3,05
	ST01	Leicht gebürstet	Inklusive	2,56	3,05
	ST02	Mittelstark gebürstet	Aufschlag	+0,88	+1,05
	ST03	Stark gebürstet	Aufschlag	+1,76	+2,09
	ST05	Sägerau	Aufschlag	+3,53	+4,20
FARBTON	BXXX/FXXX	Beizen und ölen (endgeölt, Rubio Monocoat®)*	Aufschlag	+5,82	+6,82
	FXXX	Ölen (endgeölt) (Rubio Monocoat®)	Inklusive	5,73	6,82
	FOXX	Ölen (Osmo 2K Oil)	Aufschlag	+2,00	+2,38
	FRHR	Rohholz-Optik (Rubio Monocoat®)	Aufschlag	+6,87	+8,18
	FRHS	Rohholz-Optik (Saicos)	Aufschlag	+5,00	+5,95
FLAC	Lack (Saicos)	Aufschlag	+6,87	+8,18	

SORTIERUNG	ELEGANT	NATUR	MARKANT	RUSTIKAL
Erscheinungsbild	harmonisch	ruhig	lebhaft	ausdrucksstark
Äste	Punktäste, sowie vereinzelt Äste bis ca. ø 5–10 mm	gesunde Äste ca. ø 15–45 mm	Äste sowie Kantenäste vorhanden	Äste sowie Kantenäste vorhanden
Risse	prinzipiell frei	prinzipiell frei	geringe zulässig	zulässig
Haarrisse	vereinzelt zulässig	vereinzelt zulässig	vereinzelt zulässig	zulässig
Splint	prinzipiell frei	prinzipiell frei	prinzipiell frei	gesunder Splint ca. 20–30 %
Farbunterschiede	leichte, natürliche zulässig	natürliche zulässig	zulässig	zulässig
Spachtelfarbe	dunkelbraun	dunkelbraun	dunkelbraun	dunkelbraun

! Holz ist ein Naturprodukt – Abweichungen der aufgeführten Sortierungshinweise können vorkommen und stellen keinen Mangel dar.

FLÄCHENANSICHT

DESIGNLINE Sandclock

Farböl White 5 %





P
LM

DIE PARKETTMANUFAKTUR

TREPPENKANTEN

TREPPENKANTEN

Twin-Parkett

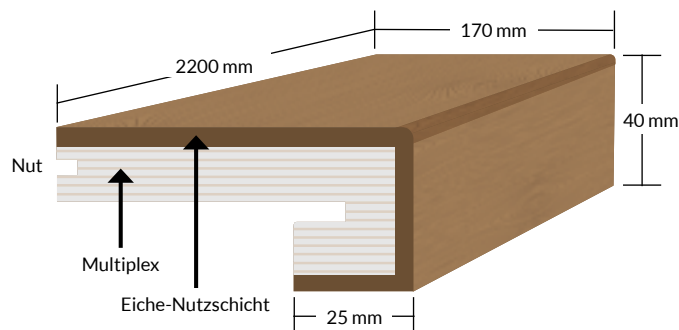

Blockstufe

AUFBAU

Maße: 40 x 2200 mm

Untertritt: 25 mm

ca. 13 mm | ca. 4 mm Deckschicht (Eiche) | ca. 9 mm Sperrholzträger (Birke)

Nut und Feder

ARTIKEL-NR.	BLOCKSTUFE	LÄNGE	VE	PREISE INKL. LEICHTER BÜRSTUNG/ENDGEÖLT	
				€ netto	€ brutto
BSTPE180	Eiche Elegant	2200 mm	pro Paneel	176,47	210,00
BSTPN180	Eiche Natur	2200 mm	pro Paneel	163,86	195,00
BSTPM180	Eiche Markant	2200 mm	pro Paneel	147,05	175,00
BSTPR180	Eiche Rustikal	2200 mm	pro Paneel	138,65	165,00

! Jede Stufe wird in Handarbeit gefertigt. Die Lieferzeit beträgt 2-4 Wochen.

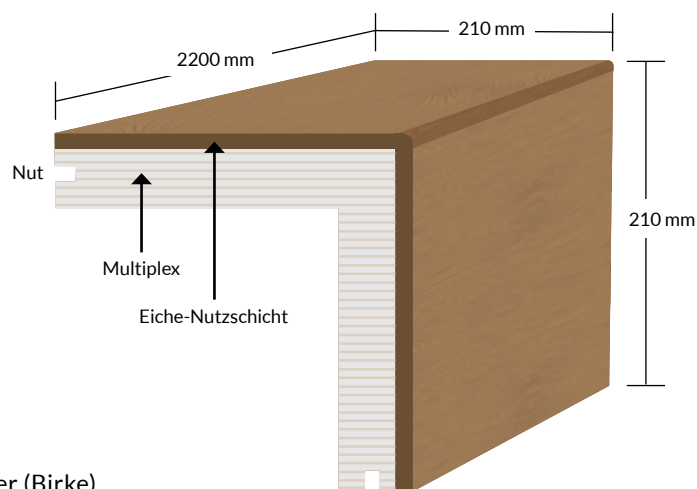

Winkelstufe

AUFBAU

Maße: 210/210 x 2200 mm

ca. 13 mm | ca. 4 mm Deckschicht (Eiche) | ca. 9 mm Sperrholzträger (Birke)

Nut und Feder

ARTIKEL-NR.	WINKELSTUFE	LÄNGE	VE	PREISE INKL. LEICHTER BÜRSTUNG/ENDGEÖLT	
				€ netto	€ brutto
WSTPE180	Eiche Elegant	2200 mm	pro Paneel	176,47	210,00
WSTPN180	Eiche Natur	2200 mm	pro Paneel	163,86	195,00
WSTPM180	Eiche Markant	2200 mm	pro Paneel	147,05	175,00
WSTPR180	Eiche Rustikal	2200 mm	pro Paneel	138,65	165,00

! Jede Stufe wird in Handarbeit gefertigt. Die Lieferzeit beträgt 2-4 Wochen.

! Holz ist ein Naturprodukt - Abweichungen der aufgeführten Sortierungshinweise können vorkommen und stellen keinen Mangel dar.

TREPPENKANTEN

3-Schicht-Parkett

Blockstufe

AUFBAU

Maße: 40 x 2200 mm

Untertritt: 25 mm | Nasendicke: 40 mm

14/15 mm | ca. 9 mm Fichte/Pappel + 3/4 mm Eiche | Gegenzug ca. 2 mm

Klickverbindung Valinge 5G-C oder DropDown

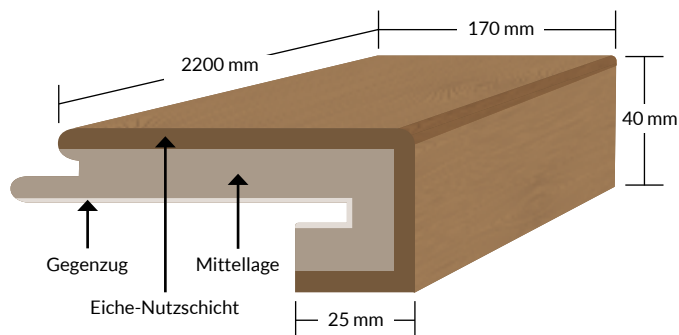

ARTIKEL-NR.	BLOCKSTUFE	LANGE	VE	PREISE INKL. LEICHTER BURSTUNG/ENDGEOLT	
				€ netto	€ brutto
BSDSPE180	Eiche Elegant	2200 mm	pro Paneel	168,06	200,00
BSDSPN180	Eiche Natur	2200 mm	pro Paneel	155,46	185,00
BSDSPM180	Eiche Markant	2200 mm	pro Paneel	147,05	175,00
BSDSPR180	Eiche Rustikal	2200 mm	pro Paneel	138,65	165,00

! Jede Stufe wird in Handarbeit gefertigt. Die Lieferzeit betragt 2-4 Wochen.

Winkelstufe

AUFBAU

Maße: 250/250 x 2200 mm

14/15 mm | ca. 9 mm Fichte/Pappel + 3/4 mm Eiche | Gegenzug ca. 2 mm

Klickverbindung Valinge 5G-C oder DropDown

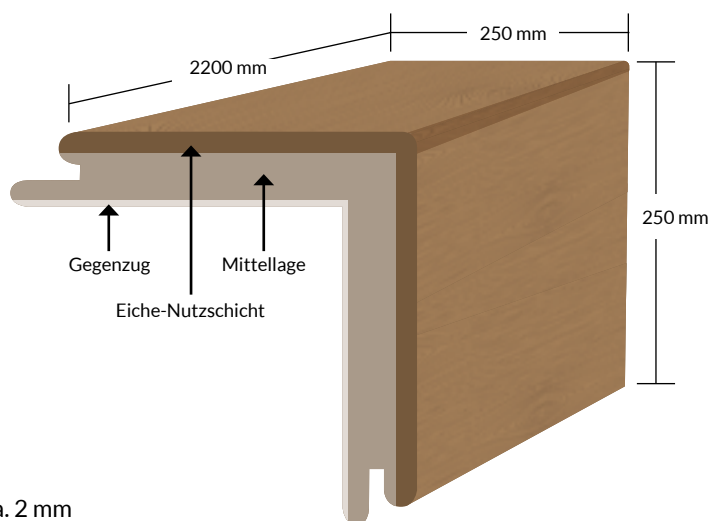

ARTIKEL-NR.	WINKELSTUFE	LANGE	VE	PREISE INKL. LEICHTER BURSTUNG/ENDGEOLT	
				€ netto	€ brutto
WSDSPE180	Eiche Elegant	2200 mm	pro Paneel	168,06	200,00
WSDSPN180	Eiche Natur	2200 mm	pro Paneel	155,46	185,00
WSDSPM180	Eiche Markant	2200 mm	pro Paneel	147,05	175,00
WSDSPR180	Eiche Rustikal	2200 mm	pro Paneel	138,65	165,00

! Jede Stufe wird in Handarbeit gefertigt. Die Lieferzeit betragt 2-4 Wochen.

! Holz ist ein Naturprodukt - Abweichungen der aufgefuhrten Sortierungshinweise konnen vorkommen und stellen keinen Mangel dar.

A woman's hands with dark red nail polish are holding a wicker basket filled with various pumpkins and gourds. The basket is placed on a light-colored wooden floor with a diagonal plank pattern. The woman is wearing a white dress with a colorful floral pattern. The background is slightly blurred, focusing on the pumpkins and the hands.

IPM

DIE PARKETTMANUFAKTUR

OBERFLÄCHEN & VEREDELUNG

HOLZ IST EIN NATURPRODUKT.

Bei der Behandlung mit Beizen und/oder Farbölen kann es durch Oberflächenunterschiede zu Farbabweichungen kommen. Diese Unterschiede in Wuchs, Farbe, Struktur und Maserung sind naturgegebene Eigenschaften und tragen zum einzigartigen Charakter des Produktes bei. Abweichungen gehören zur Beschaffenheit des Naturproduktes und stellen keinen Qualitätsmangel dar.

Alle gezeigten Farbtöne wurden auf Eichenholz appliziert. Sie sind indikativ und nicht verbindlich.

ROHHOLZ-OPTIK

Natürlicher Style für Ihr Parkett

Rubio[®] MONOCOAT

Rubio MONOCOAT[®] Invisible Protector bewahrt das natürliche Aussehen und die Struktur Ihres Holzes. Die Oberfläche wird dauerhaft geschützt und erhält einen Rohholzeffekt.

Der Rubio Invisible Protector basiert zu 100 Prozent auf Pflanzenbasis mit Harzen als zentralem Bestandteil. Selbst auf tiefgebürsteten Parkettböden lässt sich so eine natürliche Rohholz-Optik erzielen.

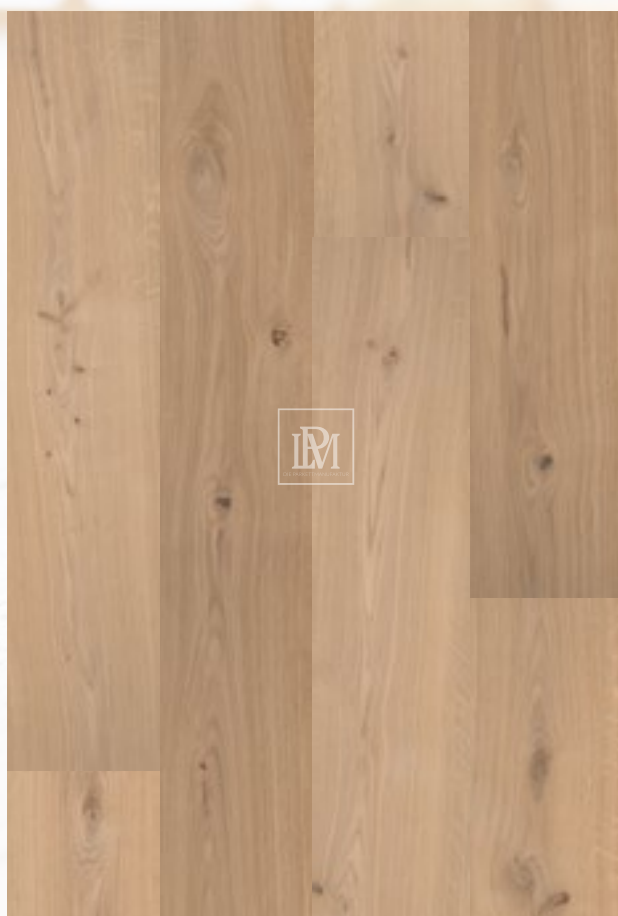

ARTIKEL-NR.	OBERFLÄCHENVEREDELUNG	€/m ² netto	€/m ² brutto
FRHR	Rubio MONOCOAT [®] Rohholz-Optik	12,60	14,99

Stand 1/2024 | Gültig ab 01. Januar 2024 | Irrtümer und Änderungen vorbehalten

GEÖLTE OBERFLÄCHE

Für stark beanspruchte Parkettböden



Osmo® 2K Holz-Öl ist für alle Parkett- und Holzfußböden (Massivholzdielen, Landhausdielen, Schiffsboden, Treppen etc.) gemäß DIN 18356, sowie Möbeloberflächen geeignet. Im Besonderen eignet es sich für inhaltsstoffreiche Hölzer und öffentliche Objekte, bei denen der Einsatz eines lösemittelfreien Produktes gefordert wird (VOC-frei, also frei von flüchtigen organischen Verbindungen). Das Holz-Öl gilt als emissionsgeprüftes Bauprodukt nach den Grundsätzen des Deutschen Instituts für Bautechnik (DIBt) unter der Zulassungsnummer Z-157.10-254).

Osmo® 2K Holz-Öl basiert auf nachwachsenden Rohstoffen und kommt mit nur einem schnell trocknenden Anstrich aus. Das behandelte Holz bleibt offenporig und atmungsaktiv und wird gleichzeitig wasser- und schmutzabweisend. Die Reinigung und Pflege der geölte Flächen sind einfach.

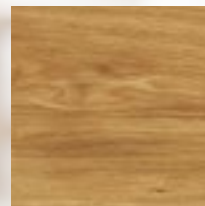

6100 Farblos



6111 Weiß

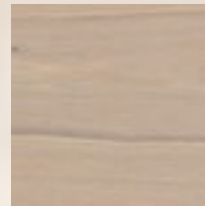

6118 Lichtgrau

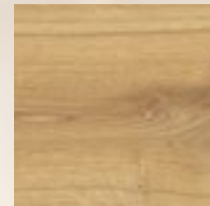

6119 Natura

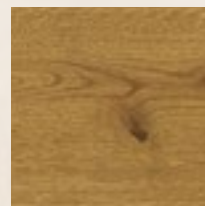

6141 Havanna

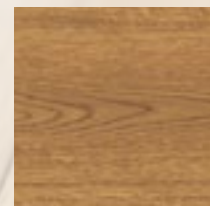

6143 Cognac

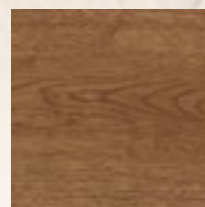

6164 Tabak

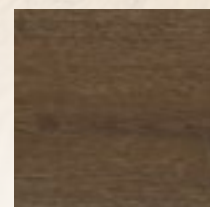

6190 Schwarz

Die dargestellten Farben sind indikativ und nicht verbindlich.

ARTIKEL-NR.	OBERFLÄCHENVEREDELUNG	€/m ² netto	€/m ² brutto
FOXXXX	Osmo® 2K Holzöl	7,73	9,19

ROHHOLZ-OPTIK

Hartwachsöl für glänzende Holzböden



Das **SAICOS® Premium Hartwachsöl Rohholz Optik** ist eine offenporige Oberflächenbehandlung auf Basis natürlicher, pflanzlicher Rohstoffe (Öle und Wachse). Die atmungsaktive Oberflächenbeschichtung ist speziell für alle Arten von Holzfußböden (nach DIN 18356), sowie für Korkfußböden entwickelt worden.

Ein besonders hohes Eindringvermögen ermöglicht seine lange Haltbarkeit. Diese Bodenbeschichtung schützt glänzende Oberflächen mit hoher Trittfestigkeit sogar gegen wasseraggressive Flüssigkeiten, wie zum Beispiel Obstsaft gem. DIN 48861-C.

SAICOS Premium Hartwachsöl-Oberflächen sind leicht zu reinigen und zu pflegen.

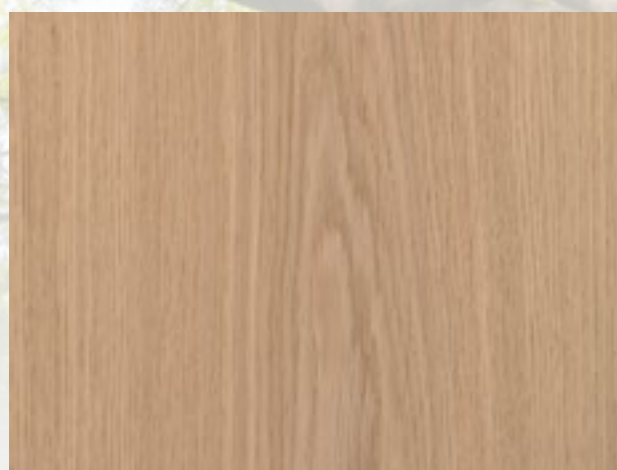

ARTIKEL-NR.	OBERFLÄCHENVEREDELUNG	€/m ² netto	€/m ² brutto
FRHS	Saicos® Rohholz-Optik	10,73	12,76

LACK

Für normale und stark beanspruchte Holzböden



SAICOS® Ecoline MultiTop ist eine wasserbasierende 1K-Versiegelung auf Polyurethan-Basis für normale und starke beanspruchte Oberflächen.

Die Versiegelung ist Teil eines speziell für Holzfußböden sowie für besonders stark beanspruchte Möbelflächen entwickeltes Beschichtungssystem, das auch auf Ecoline Öl-Grundierung einsetzbar und mit verschiedenen SAICOS®-Zusätzen kombinierbar ist.



ARTIKEL-NR.	OBERFLÄCHENVEREDELUNG	€/m ² netto	€/m ² brutto
FLAC	Saicos® UV-Lack	12,60	14,99

OBERFLÄCHEN

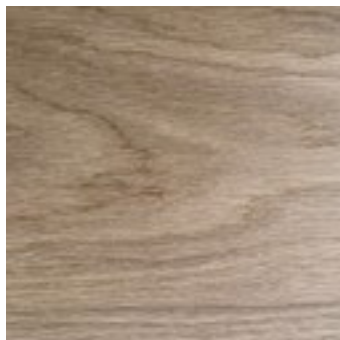

FEIN
GESCHLIFFEN.



LEICHT
GEBÜRSTET.

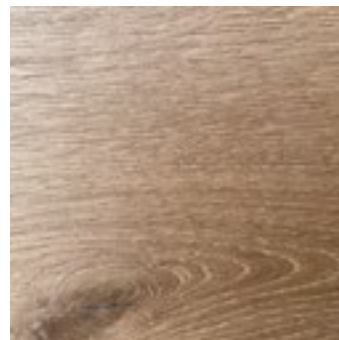

MITTELSTARK
GEBÜRSTET.



STARK
GEBÜRSTET.



OPTIK
SÄGERAU.

ARTIKEL-NR.	OBERFLÄCHENBEHANDLUNG	€/m ² netto	€/m ² brutto
ST00	Geschliffen	0,00	0,00
ST01	Gebürstet leicht	2,56	3,05
ST02	Gebürstet mittel	3,44	4,10
ST03	Gebürstet stark	4,32	5,15
ST05	Optik Sägerau	6,09	7,25

ARTIKEL-NR.	OBERFLÄCHENVEREDELUNG	€/m ² netto	€/m ² brutto
BXXX-FXXX	Beizen und ölen (endgeölt) mit Rubio Monocoat® ^o	11,55	13,74
FXXX	Ölen (endgeölt) mit Rubio Monocoat®	5,73	6,82

^oBeizen nur in Verbindung mit Öl

Stand 1/2024 | Gültig ab 01. Januar 2024 | Irrtümer und Änderungen vorbehalten

VEREDELUNG

EFFEKT PRE-AGING – BEIZEN

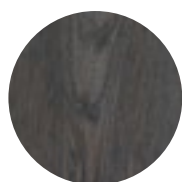

Fumed Intense

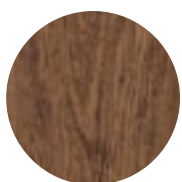

Smoke Intense



Authentic 1



Authentic 4



Fumed Pure



Smoke Pure



Authentic 2



Authentic 5



Fumed Light



Smoke Light



Authentic 3



Authentic 6

Die dargestellten Farben sind indikativ und nicht verbindlich. | Beizen nur in Verbindung mit Öl.

ARTIKEL-NR.	OBERFLÄCHENVEREDELUNG	€/m ² netto	€/m ² brutto
B000-FXXX	Ohne Beize	0,00	0,00
B001-FXXX	Fumed Intense	11,55	13,74
B002-FXXX	Fumed Light	11,55	13,74
B003-FXXX	Fumed Pure	11,55	13,74
B004-FXXX	Smoke Intense	11,55	13,74
B005-FXXX	Smoke Light	11,55	13,74
B006-FXXX	Smoke Pure	11,55	13,74
B007-FXXX	Authentic 1	11,55	13,74
B008-FXXX	Authentic 2	11,55	13,74
B009-FXXX	Authentic 3	11,55	13,74
B010-FXXX	Authentic 4	11,55	13,74
B011-FXXX	Authentic 5	11,55	13,74
B012-FXXX	Authentic 6	11,55	13,74

NANO-BEIZEN

Rubio[®] MONOCOAT



Black



Camel



Fumed Intense



Fumed Light



Oak Natural



Smoke



Teak Brown



White



White 01

Die dargestellten Farben sind indikativ und nicht verbindlich. | Beizen nur in Verbindung mit Öl.

ARTIKEL-NR.	OBERFLÄCHENVEREDELUNG	€/m ² netto	€/m ² brutto
B013-FXXX	Black	11,55	13,74
B014-FXXX	Camel	11,55	13,74
B015-FXXX	Fumed Intense	11,55	13,74
B016-FXXX	Fumed Light	11,55	13,74
B017-FXXX	Oak Natural	11,55	13,74
B018-FXXX	Smoke	11,55	13,74
B019-FXXX	Teak Brown	11,55	13,74
B020-FXXX	White	11,55	13,74
B021-FXXX	White 01	11,55	13,74

FARBÖLE (1)

Rubio MONOCOAT



Antique Bronze
F001



Aqua
F002

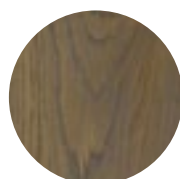

Ash Grey
F003



Biscuit
F004

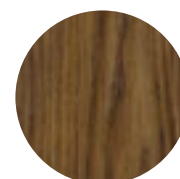

Black
F005



Bourbon
F006



Castle Brown
F007

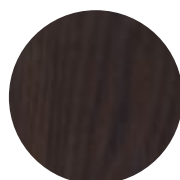

Charcoal
F008



Cherry Coral
F009

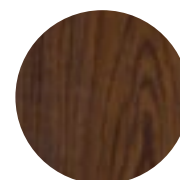

Chocolate
F010



Cornsilk
F011



Cotton White
F012



Dark Oak
F013

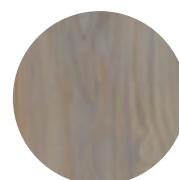

Gris Beige
F014

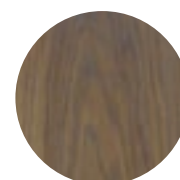

Havanna
F015

Die dargestellten Farben sind indikativ und nicht verbindlich.

ARTIKEL-NR.	OBERFLÄCHENVEREDELUNG	€/m ² netto	€/m ² brutto
F001	Antique Bronze	5,73	6,82
F002	Aqua	5,73	6,82
F003	Ash Grey	5,73	6,82
F004	Biscuit	5,73	6,82
F005	Black	5,73	6,82
F006	Bourbon	5,73	6,82
F007	Castle Brown	5,73	6,82
F008	Charcoal	5,73	6,82
F009	Cherry Coral	5,73	6,82
F010	Chocolate	5,73	6,82
F011	Cornsilk	5,73	6,82
F012	Cotton White	5,73	6,82
F013	Dark Oak	5,73	6,82
F014	Gris Beige	5,73	6,82
F015	Havanna	5,73	6,82

FARBÖLE (2)

Rubio MONOCOAT

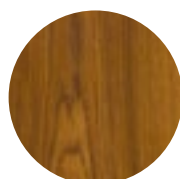

Ice Brown
F016



Mahogany
F017



Mist
F018

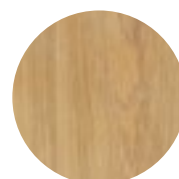

Mist 5%
F019

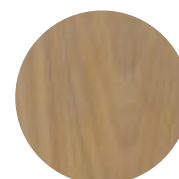

Mud Light
F020



Natural
F021



Oak
F022

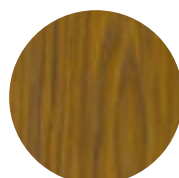

Olive
F023

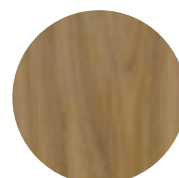

Oyster
F024

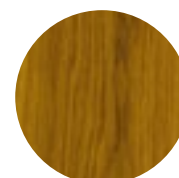

Pine
F025



Pure
F026

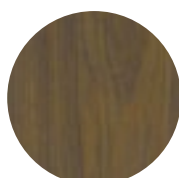

Savanna
F027

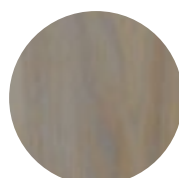

Silver Grey
F028

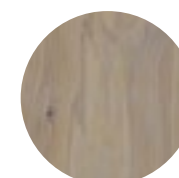

Sky Grey
F029

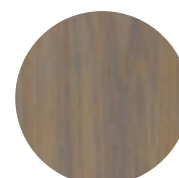

Slate Grey
F030

Die dargestellten Farben sind indikativ und nicht verbindlich.

ARTIKEL-NR.	OBERFLÄCHENVEREDELUNG	€/m ² netto	€/m ² brutto
F016	Ice Brown	5,73	6,82
F017	Mahogany	5,73	6,82
F018	Mist	5,73	6,82
F019	Mist 5 %	5,73	6,82
F020	Mud Light	5,73	6,82
F021	Natural	5,73	6,82
F022	Oak	5,73	6,82
F023	Olive	5,73	6,82
F024	Oyster	5,73	6,82
F025	Pine	5,73	6,82
F026	Pure	5,73	6,82
F027	Savanna	5,73	6,82
F028	Silver Grey	5,73	6,82
F029	Sky Grey	5,73	6,82
F030	Slate Grey	5,73	6,82

FARBÖLE (3)

Rubio MONOCOAT

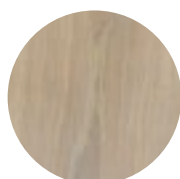

Smoke
F031

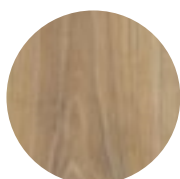

Smoke 5%
F032

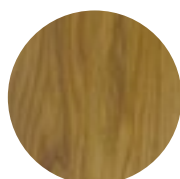

Smoked Oak
F033

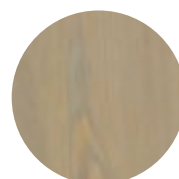

Stone
F034

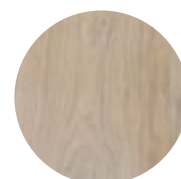

Super White
F035



Titanium Grey
F036



Vanilla
F037

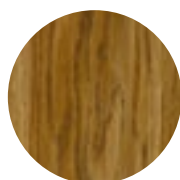

Walnut
F038



White
F039

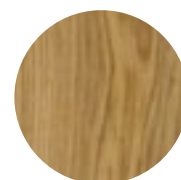

White 5%
F040

Die dargestellten Farben sind indikativ und nicht verbindlich.

NATÜRLICH FÄRZEN UND SCHÜTZEN MIT RUBIO MONOCOAT®

Farböle von Rubio Monocoat® färben und schützen Parkett mit nur einer einzigen Lage.

Sie basieren auf Leinöl und bestehen zu 100 % aus natürlichen Inhaltsstoffen.

Sie sind frei von Wasser und Lösungsmitteln und enthalten 0 % VOC.

ARTIKEL-NR.	OBERFLÄCHENVEREDELUNG	€/m ² netto	€/m ² brutto
F031	Smoke	5,73	6,82
F032	Smoke 5 %	5,73	6,82
F033	Smoked Oak	5,73	6,82
F034	Stone	5,73	6,82
F035	Super White	5,73	6,82
F036	Titanium Grey	5,73	6,82
F037	Vanilla	5,73	6,82
F038	Walnut	5,73	6,82
F039	White	5,73	6,82
F040	White 5 %	5,73	6,82

FARBÖLE (4)

Rubio[®] MONOCOAT

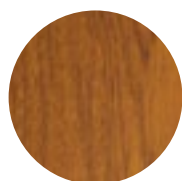

Cinamon Brown
F041

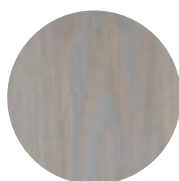

Nordic Blue
F042



Morning Mist
F043

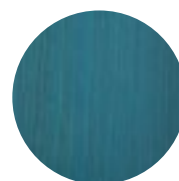

Velvet Green
F044

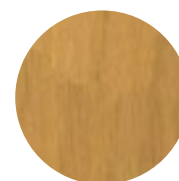

Touch of Gold
F045



Peacock Green
F046



Rusty Brown
F047

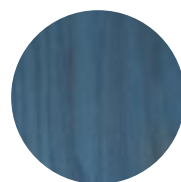

Midnight Indigo
F048

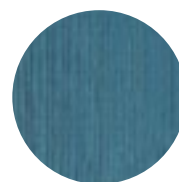

Teal Blue
F049

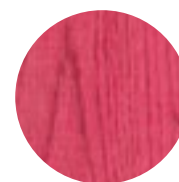

Pomegranate Pink
F050

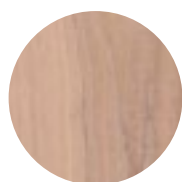

Winter Blush
F051



Frost Green
F052



Heather Purple
F053



Crudo
F060

Die dargestellten Farben sind indikativ und nicht verbindlich.

ARTIKEL-NR.	OBERFLÄCHENVEREDELUNG	€/m ² netto	€/m ² brutto
F041	Cinamon Brown	5,73	6,82
F042	Nordic Blue	5,73	6,82
F043	Morning Mist	5,73	6,82
F044	Velvet Green	5,73	6,82
F045	Touch of Gold	5,73	6,82
F046	Peacock Green	5,73	6,82
F047	Rusty Brown	5,73	6,82
F048	Midnight Indigo	5,73	6,82
F049	Teal Blue	5,73	6,82
F050	Pomegranate Pink	5,73	6,82
F051	Winter Blush	5,73	6,82
F052	Frost Green	5,73	6,82
F053	Heather Purple	5,73	6,82
F060	Crudo	5,73	6,82

A blue steam mop is shown cleaning a dark wood floor. In the foreground, there is a ball of light-colored twine. The background is a blurred wooden floor.

IPM

DIE PARKETTMANUFAKTUR

REINIGUNG & PFLEGE

PFLEGE & REINIGUNG

■ RUBIO MONOCOAT® - PFLEGE- UND REINIGUNGSMITTEL

Eine richtige Reinigung ist die Grundlage für schöne und dauerhafte Oberflächen. Besonders wichtig ist die universelle Einsetzbarkeit. Sowohl die RMC Soap als auch die RMC Pflegeöle eignen sich zur Auffrischung von allen Naturaloberflächen.

Der RMC Tannin Remover entfernt Flecken auf gerbsäurehaltigen Hölzern, unter anderem Ringe/ Flecken von Getränkedosen, Blumentöpfen, Urin.



! Zur Pflege und Auffrischung von RMC farbig geölten Oberflächen empfehlen wir die Verwendung von RMC Maintenance Oil (Pflegeöl) Pure 0,50 L unter Hinzugabe von RMC Oil Plus 0,10 L in der gewünschten Farbe von RMC.

ARTIKEL-NR.	PRODUKT	FARBTON	INHALT/ GEBINDE	VERBRAUCH/ REICHWEITE	€/GEBINDE netto	€/GEBINDE brutto
PFLEGEÖL						
702219	RMC Maintenance Oil (Pflegeöl)	White	0,5 L	ca. 75-100 m ²	46,97	55,90
702114	RMC Maintenance Oil (Pflegeöl)	Pure	0,5 L	ca. 75-100 m ²	46,97	55,90
REINIGER						
702104	RMC Soap Universal		1,00 L	ca. 500 m ²	15,88	18,90
702105	RMC Soap Universal		2,00 L	ca. 1000 m ²	28,49	33,90
702106	RMC Surface Care (Sprayseife)		0,75 L	je nach Bedarf	17,56	20,90
702107	RMC Tannin Remover (Sprayreiniger)		0,50 L	je nach Bedarf	34,37	40,90



POINT OF SALE



IHRE MÖGLICHKEITEN AM POINT OF SALE



Gerne stellen wir Ihnen unsere **POS-Broschüre** mit allen uns zum jetzigen Zeitpunkt zur Verfügung stehenden Werbemitteln zur Verfügung. Neben unserer Hausmarke Glan-Park® besteht auch die Möglichkeit, **Ihr eigenes Branding** einzusetzen.

**Sprechen Sie unser Team an –
Kontaktinformationen finden Sie auf der Rückseite.**



Abbildungen ähnlich

UNSERE ALLGEMEINEN GESCHÄFTSBEDINGUNGEN FINDEN SIE HIER:

www.lpm-parkett.de/allgemeine-geschaeftsbedingungen/



LIEFERBEDINGUNGEN

FRACHTKONDITIONEN (VERSAND DEUTSCHLAND – FESTLAND)

Ab einem Nettowarenwert von 1.000,00 EUR liefern wir gegen Berechnung einer Logistikpauschale in Höhe von 24,95 EUR frei an Lagerstätten. Die Zustellung an Baustellen und Endverbraucher wird mit einer Pauschale von 169,00 EUR (zzgl. 12,95 EUR Avis) berechnet. Bei einem Nettowarenwert von unter 1.000,00 EUR versenden wir die Ware mit Folgeauftrag oder berechnen anfallende Speditionskosten mit einer Pauschale von 79,90 EUR. Frachtkosten ins benachbarte Ausland erfolgen auf Anfrage.

Die Anlieferung auf Baustellen und an Privatadressen kann nur gewährleistet werden, wenn der dort vorhandene Untergrund zum Abstellen der Ware asphaltiert oder gepflastert ist.

ZAHLUNGSBEDINGUNGEN

auf Anfrage





VERPACKUNGS- EINHEITEN

Artikel	VerpackungsMaterial	Stärke in mm	Breite in mm	Länge in mm	Anzahl Planken Fliesen	m ²	PPP	P VE
3-Schicht-Parkett 5G-C	Folie + Banderole	14	190	2190	8	3,33	32	106,56
3-Schicht-Parkett 5G-C	Folie + Banderole	14	190	2390	8	3,63	32	116,16
3-Schicht-Parkett 5G-C	Folie + Banderole	14	190	1800	8	2,73	40	109,20
3-Schicht-Parkett 5G-C	Folie + Banderole	14	190	2000	8	3,04	36	109,44
3-Schicht-Parkett 5G-C	Folie + Banderole	14	190	2200	8	3,34	32	106,88
3-Schicht-Parkett 5G-C	Folie + Banderole	14	190	2300	8	3,49	32	111,68
3-Schicht-Parkett 5G-C	Folie + Banderole	14	220	2190	6	2,89	36	104,04
3-Schicht-Parkett 5G-C	Folie + Banderole	14	220	2390	6	3,15	32	100,80
3-Schicht-Parkett 5G-C	Folie + Banderole	14	220	1800	8	3,16	36	113,76
3-Schicht-Parkett 5G-C	Folie + Banderole	14	220	2000	8	3,52	32	112,64
3-Schicht-Parkett 5G-C	Folie + Banderole	14	220	2200	6	2,90	36	104,40
3-Schicht-Parkett 5G-C	Folie + Banderole	14	220	2300	6	3,03	36	109,08
3-Schicht-Parkett 5G-C	Folie + Banderole	14	260	2190	6	3,41	32	109,12
3-Schicht-Parkett 5G-C	Folie + Banderole	14	260	2390	6	3,72	32	119,04
3-Schicht-Parkett 5G-C	Folie + Banderole	14	260	1800	6	2,80	40	112,00
3-Schicht-Parkett 5G-C	Folie + Banderole	14	260	2000	6	3,12	36	112,32
3-Schicht-Parkett 5G-C	Folie + Banderole	14	260	2200	6	3,43	32	109,76
3-Schicht-Parkett 5G-C	Folie + Banderole	14	260	2300	6	3,59	32	114,88
TwinParkett-10	Folie + Banderole	10	180	1800-2400	8			90-100
TwinParkett-13	Folie + Banderole	13	140	1800-2400	8			90-100
TwinParkett-13	Folie + Banderole	13	180	1800-2400	8			90-100
TwinParkett-13	Folie + Banderole	13	220	1800-2400	6			90-100
TwinParkett-13	Folie + Banderole	13	260	1800-2400	6			90-100
TwinParkett-18	Folie + Banderole	18	140	1800-2400	8			90-100
TwinParkett-18	Folie + Banderole	18	180	1800-2400	6			90-100
TwinParkett-18	Folie + Banderole	18	220	1800-2400	6			90-100
Twin-Stab-Parkett-10	Karton	10	120	600	40 (je 20 rechte und linke Stäbe)	2,88	36	103,68
Twin-Stab-Parkett-10	Karton	10	140	700	40 (je 20 rechte und linke Stäbe)	3,92	24	94,08
Twin-Stab-Parkett-13	Karton	13	120	600	30 (je 15 rechte und linke Stäbe)	2,16	36	77,76
Twin-Stab-Parkett-13	Karton	13	140	700	30 (je 15 rechte und linke Stäbe)	2,94	24	70,56
Twin-Stab-Parkett-16	Karton	16	120	600	26 (je 13 rechte und linke Stäbe)	2,54	36	91,44
Twin-Stab-Parkett-16	Karton	16	140	700	26 (je 13 rechte und linke Stäbe)	2,54	24	60,96
Glanwood	Folie	16	180	1500-2400	6			90-100
Glanwood	Folie	16	220	1500-2400	6			90-100
Glanwood	Folie	16	260	1500-2400	6			90-100
Glanwood Stab-Parkett	Karton	16	140	700	26 (je 13 rechte und linke Stäbe)	2,55	24	61,20
Massivholz-Parkett	Folie	15 20	140	500-2400	6			90-100
Massivholz-Parkett	Folie	15 20	160	500-2400	6 8			90-100
Massivholz-Parkett	Folie	20	180	500-2400	6			90-100
Massivholz-Parkett	Folie	20	220	500-2400	6			90-100
Massivholz Stab-Parkett	Karton	20	140	700	20 (je 10 rechte und linke Stäbe)	1,96	24	47,04
TRIO 3-Schicht-Stab-Parkett Fischgrät 90°	Karton	11	137	600	36 (je 18 rechte und linke Stäbe)	2,96	36	106,56
TRIO 3-Schicht-Stab-Parkett Fischgrät 90° (Objekt)	Karton	11	80	580	54 (je 27 rechte und linke Stäbe)	2,51	36	90,36
TRIO 3-Schicht-Stab-Parkett Franz. Fischgrät Chevron	Folie	11	137	600	36 (je 18 rechte und linke Stäbe)	2,96	36	106,56
DESIGNLINE Castleline	Folie	13	180	2350	je 2xA 2xB 2xC	2,09		80-90
DESIGNLINE Castleline	Folie	13	220	2350	je 2xA 2xB 2xC	2,65		80-90
DESIGNLINE Castleline	Folie	13	260	2350	je 2xA 2xB 2xC	3,20		80-90
DESIGNLINE Fishline	Folie	13	185	700	16 (je 8 rechte und linke Stäbe)	1,56		80-90
DESIGNLINE Spindle	Folie	13	205	350	16	0,66		80-90
DESIGNLINE Sandclock	Folie	13	245	418	16	0,96		80-90



LPM GmbH

Zeppelinstraße 3

21337 Lüneburg

T +49 (0)4131 9276999

F +49 (0)4131 9276998

M info@lpm-parkett.de

www.lpm-parkett.de

[@lpmparkettmanufaktur](https://www.facebook.com/lpmparkettmanufaktur)

[@lpm_parkettmanufaktur](https://www.instagram.com/lpm_parkettmanufaktur)

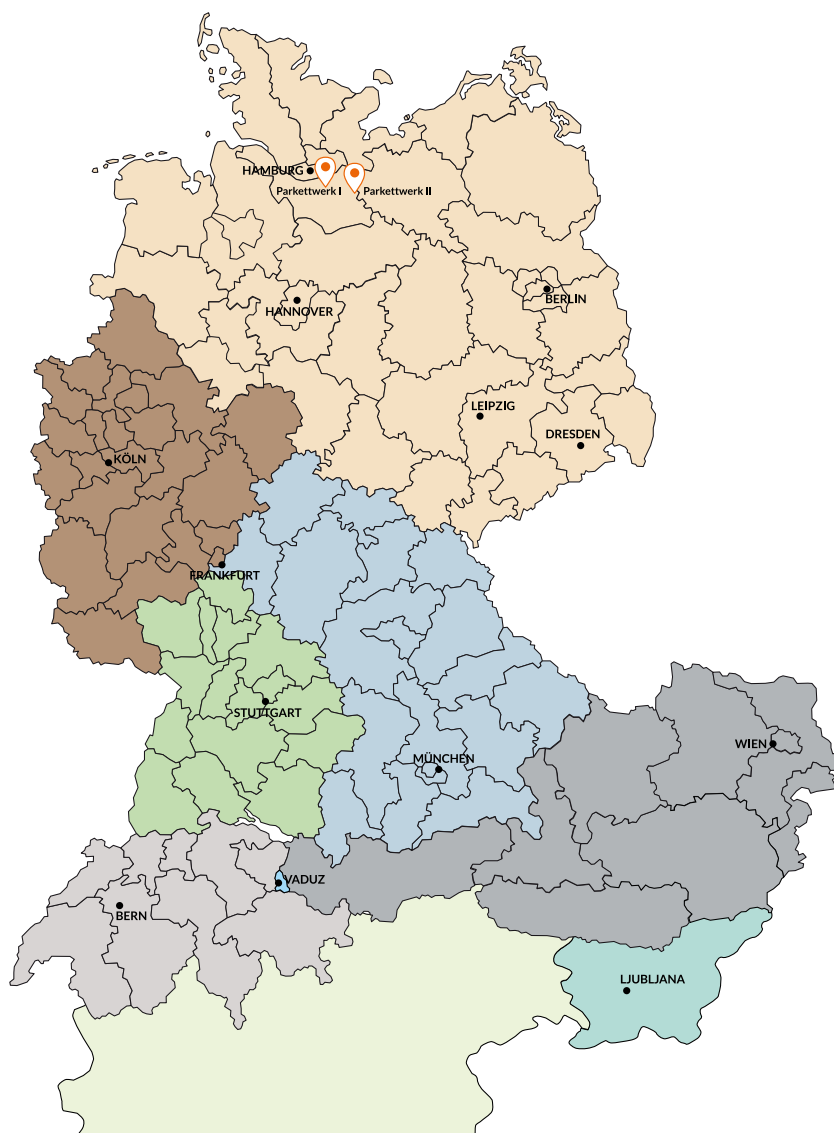

ANSPRECHPARTNER VERTRIEB

NORD/OST
Dirk Mischke
PLZ-Gebiete: 01-04 | 06-09 |
10-33 | 37-39 | 49 | 99
E mischke@lpm-parkett.de
T +49 (0)176 46558640

WEST
Henrike Altrogge
PLZ-Gebiete: 34-35 | 40-48 |
50-59 | 60-61 | 65-66
E altrogge@lpm-parkett.de
T +49 (0)174 3808844

SÜD/WEST
Andreas Reicherter
PLZ-Gebiete:
64 | 67-79 | 88-89
E reicherter@lpm-parkett.de
T +49 (0)1512 7000864

SÜD/OST
Axel Schindewolf
PLZ-Gebiete:
36 | 62-63 | 80-87 | 90-98
E schindewolf@lpm-parkett.de
T +49 (0)175 2433482

**ÖSTERREICH / SCHWEIZ / ITALIEN
LIECHTENSTEIN / SLOWENIEN**
Max Reissecker
E reissecker@lpm-parkett.de
T +43 (0)664 3556606